



# MANUAL DE UTILIZARE

CAMERĂ DE BORD WOLFBOX i03

---

## MENIU

---

Prezentarea produsului	3
Specificații produs	3
Avertizări	4
Conținutul pachetului	6
Aspect	7
Buton Funcții	7
Despre cardul micro SD	8
Ecranul de start	10
Pornire / Oprire	11
Despre setarea orei	12
Modul video	12
Modul fotografie	13
Cum se conectează WiFi	14
Despre setările camerei	17
Mod monitorizare parcare 24 de ore (opțional)	18
Setări aplicație	19
Depanare	20

---

## PREZENTAREA PRODUSULUI

---

Vă mulțumim că ați achiziționat camera de bord WOLFBOX i03.

WOLFBOX este o companie profesionistă de producție de produse pentru automobile. Lucrăm în domeniul camerelor de bord de mai bine de zece ani. Avem o echipă de ingineri experimentați și cu multă imaginație, angajați să construiască un brand de consumabile auto de încredere și de încredere.

Vindem G840S, G840H, T10, G880, G700, D07 de aproximativ doi ani. Conform diferitelor opinii ale clienților, am dezvoltat o versiune upgrade a camerei de bord i03. Rezoluția camerei frontale a fost mărită la 1660P, iar cipul intern și interacțiunea au fost, de asemenea, mult îmbunătățite. Vă mulțumim pentru sprijinul dumneavoastră continuu.

---

## SPECIFICAȚII PRODUS

---

Procesor	SSC337
Display	0.96" TFT Color . ST7735/80x160 RGB
Cameră frontală	GC4653+2117
Diafragmă	F1.5
Format video	TS
Compresie video	H.265
WiFi	Da
Înregistrare	Suportă
Informații vocale	Suportă
Senzor G	Suportă
Card TF	8GB – 64GB
Time-Lapse	Suportă
Baterie	Baterie tip buton
Alimentare	Încărcător auto 2A / Kit de cabluri
Temperatură de funcționare	-25°C – 70°C

Temperatură de depozitare	-30°C – 80°C
Rezoluție	2560 x 1600
FPS	30
Mod display	Punct roșu video, pictogramă de înregistrare, Pictogramă WIFI, ore/minute/secunde
Mod parcare implicit	1 cadru/secundă
Informații vocale	În Engleză
Înregistrare sunet	Activat implicit
Limbă	Engleză implicit
Watermark	WOLFBOX i03 + Dată + Oră
Frecvență	50HZ implicit
Utilizator WiFi	WOLFBOX-i03_****_****
Parolă inițială WiFi	12345678
Versiune software	WOLFBOX-i03_dată

---

## **AVERTIZĂRI**

---

Vă rugăm să urmați instrucțiunile de utilizare a produsului. Utilizarea incorectă poate duce la consecințe grave.

Pentru orice întrebări, vă rugăm să nu ezitați să contactați echipa de suport pentru clienți.

Dacă produsul este deteriorat din cauza funcționării sau instalării incorecte, garanția va fi anulată.

- Nu lăsați accesoriile mici la îndemâna copiilor.
- Asigurați-vă că utilizați accesoriile și piesele incluse. Utilizarea altor piese poate deteriora echipamentul sau poate provoca un incendiu, electrocutare sau defecțiuni.
- Dacă acest produs este deteriorat sau funcționează defectuos, opriți-l imediat și consultați distribuitorul.
- Utilizarea continuă poate provoca un incendiu, șocuri electrice sau defectarea vehiculului.
- Dacă locația sau utilizarea camerei interferează cu vederea prin parbriz, vă rugăm să nu o instalați. Acest lucru poate provoca un accident.
- Acest produs este destinat a fi utilizat ca material de referință în cazul unui accident. Nu garantăm eficacitatea acestuia ca dovezi complete.
- Vă rugăm să rețineți că acest produs poate încălca confidențialitatea și alte drepturi, în funcție de modul în care este utilizat. Nu suntem responsabili pentru aceste cazuri.

- Deoarece acest produs folosește un obiectiv cu unghi larg, o parte a imaginii poate fi distorsionată. De asemenea, diferă de perspectiva reală. Aceasta este o caracteristică a obiectivelor cu unghi larg și nu este o defecțiune.
- Utilizați o cârpă moale umedă când curățați suprafața obiectivului pentru a evita zgârieturile care pot afecta calitatea video.
- Acest produs este numai pentru vehicule cu DC12V/24V.
- Specificațiile și aspectul acestui produs pot fi modificate fără notificare în vederea îmbunătățirii.
- Nu încercați să deschideți carcasa camerei de bord și nu încercați să reparați singur camera de bord.
- Dacă aveți probleme cu accesoriile camerei de bord, vă rugăm să nu ezitați să ne contactați.
- Nu operați sau instalați camera de bord și nu încercați să modificați setările sau altceva în timpul conducerii.
- Nu modificați sau dezamblați camera de bord.
- Nu utilizați încărcătorul dacă cablul de alimentare este rupt sau deteriorat.
- Nu dezamblați și nu modificați acest produs. În caz contrar, poate provoca un incendiu, un șoc electric sau o defecțiune.

## Noțiuni de bază

Vă rugăm să citiți instrucțiunile înainte de a utiliza camera.

- Vă rugăm să utilizați cablul de alimentare original furnizat în pachet, nu folosiți alte cabluri de alimentare.
- Trebuie să introduceți un card de memorie pentru a începe înregistrarea. Vă rugăm să introduceți doar un card micro SD cu viteză mare, clasa 10, U3 sau mai mult, care este conceput pentru aparate de 2,5K de până la 64 GB max pentru o funcționare fiabilă.
- Înainte de prima utilizare, trebuie să formatați cardul de memorie în camera de bord pentru a preveni orice eroare.
- Dacă aparatul nu poate fi pornit după ce este pornit, vă rugăm să păstrați alimentarea și să resetați aparatul. Vă rugăm să ne contactați dacă tot nu funcționează.
- Dacă WiFi-ul nu poate fi conectat, este posibil ca telefonul dvs. mobil să nu fie compatibil cu aplicația noastră. Vă rugăm să ne contactați și să ne spuneți modelul telefonului mobil și numărul versiunii software, iar noi vom actualiza aplicația. Vă mulțumim foarte mult că ne ajutați să facem progrese.

## Cum să setați o dată și o oră?

Datorită conexiunii Wi-Fi, se actualizează automat ora în funcție de ora telefonului dvs., astfel încât nu trebuie să schimbați ora manual.

## Cum se transferă videoclipuri pe computer/rețele sociale?

Deschideți aplicația WOLFBOX, introduceți fișierul Camera pentru a selecta videoclipul înregistrat, faceți clic pentru a descărca și pentru a partaja și, în același timp, puteți edita videoclipul și selecta muzica de fundal pentru a face videoclipul înregistrat mai viu.





---

## CONȚINUTUL PACHETULUI

---

Următoarele articole sunt incluse în pachet, dacă unele articole lipsesc sau sunt deteriorate, contactați imediat vânzătorul.



 Cameră de bord	 Încărcător auto	 2 x Stickere electrostatice
 Adeziv 3M	 Manual de utilizare	

---

## ASPECT

---

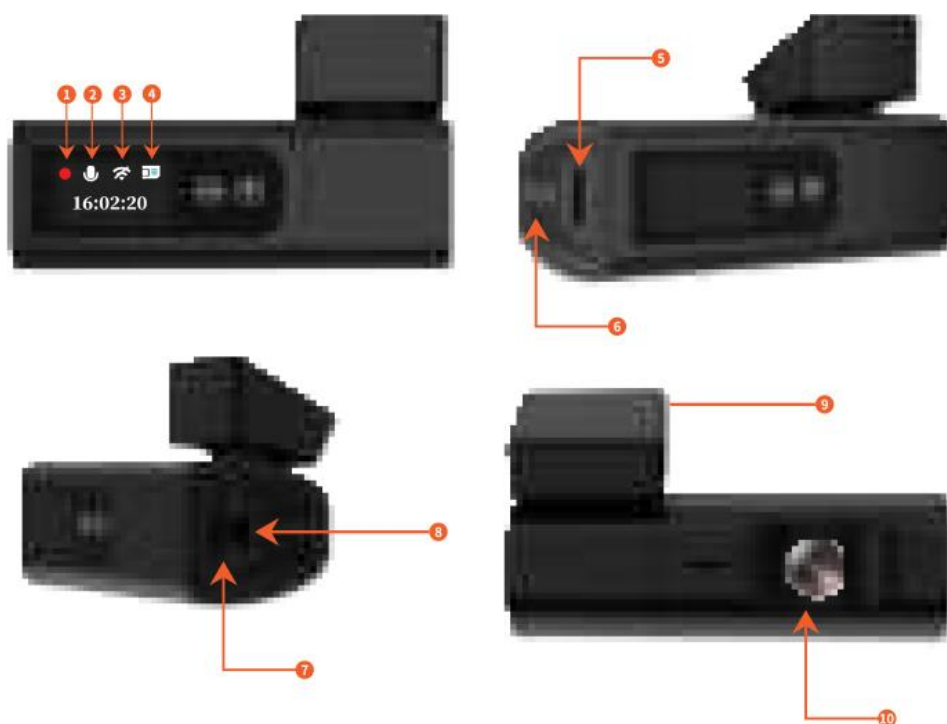

(1) Indicator luminos de stare de funcționare:

Un LED informează starea de funcționare

Clipește roșu în timpul înregistrării.

(2) Iconiță înregistrare

(3) Iconiță Wi-Fi

(4) Iconiță card SD

(5) Butonul de pornire

(6) Difuzor: Folosit pentru a reda sunetul video

(7) Slot pentru card micro SD

(8) Mini USB

(9) Suport montare

(10) Lentilă: Vă rugăm să îndepărtați folia de protecție a lentilei înainte de utilizare

---

## BUTON FUNCȚII

---

	<b>Buton POWER</b>	Apăsați scurt pentru a porni sau dezactiva înregistrarea sunetului
		Apăsați lung pentru a Porni / Opri Camera de bord

---

## DESPRE CARDUL MICRO SD

---

Când utilizați un card micro SD nou, asigurați-vă că îl formatați în interiorul camerei de bord.

- Nu scoateți și nu introduceți un card micro SD în timp ce alimentarea este pornită.
- Utilizați un card micro SD cu clasa 10 sau mai mare (8 GB-256 GB).
- Pentru o utilizare stabilă, se recomandă formatarea regulată a cardului micro SD.  
Recomandare: o dată pe lună.
- Deschideți aplicația WOLFBOX, selectați setările camerei, glisați în jos, găsiți interfața de formatare a cardului SD și confirmați formatul.
- La pornire, camera va verifica cardul micro SD și vă anunță dacă nu este introdus în cameră sau deteriorat, ceea ce poate preveni filmările ratate.

### NOTĂ:

- Rețineți că toate cardurile de memorie au propria lor durată de viață și, după ce au scris date de mai multe ori, în cele din urmă vor deveni inutilizabile. Dacă se întâmplă acest lucru, înlocuiți cardul de memorie.
- Vă recomandăm să formatați cardul de memorie lunar pentru a-l menține să funcționeze fără probleme.
- Formatarea va șterge toate datele înregistrate.

## Cum se introduce și se scoate un card

### Instalarea cardului

Mai întâi asigurați-vă că este oprită camera de bord. Apoi introduceți cardul de memorie la jumătate. Apoi folosiți unghia sau o agrafă pentru a împinge cardul până la capăt până când se aude un clic, astfel se blochează pe loc.

### Scoaterea cardului

Pentru a scoate cardul micro SD, împingeți-i ușor marginile spre interior până când auziți un clic și cardul micro SD va ieși, apoi trageți-l pur și simplu din slot.

## Instalarea

Camera de bord vine cu setări implicite, permițându-vă să începeți imediat, fără a modifica nicio setare. Asigurați-vă că formatați cardul de memorie înainte de a-l utiliza pentru prima dată.

## Cum se instalează camera

1. Locație de montare - Majoritatea oamenilor vor monta i03 lângă oglindă, în partea opusă poziției de condus. Mai întâi, opriți mașina într-un loc sigur și bine iluminat.





2. Asigurați-vă că parbrizul este curățat de particulele de praf și atașați autocolantul electrostatic pe parbriz.

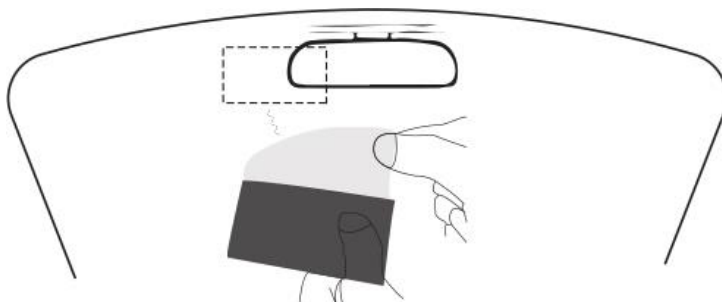

3. Desprindeți banda 3M atașată de suport și atașați-o pe autocolantul electrostatic de pe parbriz.

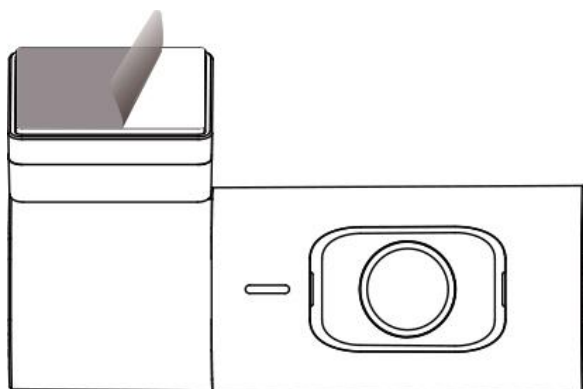

### Despre autocolantul electrostatic

- Deoarece rezistența adezivă este puternică pe ambele părți și este dificil să se dezlipsească odată ce este lipită, va fi complicat de mutat ulterior dacă poziția de lipire este incorectă. Prin urmare, simulați mai întâi cu autocolantul electrostatic, apoi lipim suportul cu adeziv 3M pe autocolantul electrostatic. Puteți reajusta cu ușurință locația lipind adezivul 3M pe autocolantul electrostatic și dezlipindu-l.
- Pentru a întări forța de fixare, nu atașați corpul principal și lăsați autocolantul să se lipească timp de 24 de ore sau mai mult.
- Lipirea din nou poate slăbi rezistența adezivă a benzii și poate duce la căderea acesteia. Dacă aveți nevoie de mai multe accesorii, vă rugăm să ne contactați.

4. Conectați cablul Mini USB al produsului

Conectați-vă la priza de brichetă a mașinii folosind cablul de alimentare.

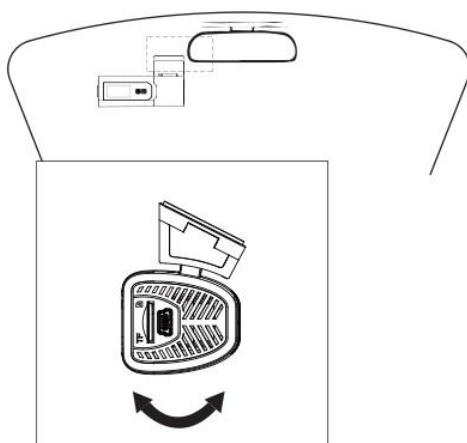

### ATENȚIE:

- Conectați cablul la bricheta mașinii în poziția corectă. ( conectarea în direcția greșită poate cauza funcționarea defectuoasă sau deteriorarea). Dacă nu vă puteți conecta cu succes, verificați cu atenție partea de conectare.
- Utilizați numai încărcătorul auto WOLFBOX, altfel camera de bord se poate reporni frecvent sau ecranul LCD va pâlpâi din cauza puterii scăzute.

---

## ECRANUL DE START

---



Iconiță	Ce înseamnă?	Iconiță	Ce înseamnă?
	LED-ul roșu clipește: Înregistrare video Fără LED roșu: Nu se înregistrează video		Afișează stare microfon
	Afișează stare WiFi	16:02:20	Durata înregistrării
	Afișează stare card SD		Afișează rezoluția înregistrării

## ATENȚIE:

Când intrați în interfața cu setările camerei și în interfața fișierelor camerei, înregistrarea se va opri automat și puteți începe înregistrarea când reveniți la interfața de înregistrare.

---

## PORNIRE / OPRIRE

---

### <Pornirea>

Dacă porniți motorul (sau ACC-ul) în timp ce adaptorul de alimentare pentru brichetă este conectat, alimentarea va fi pornită automat și va fi afișat ecranul de deschidere.

Apăsați și mențineți apăsat butonul de pornire pentru a opri alimentarea în timpul pornirii, apoi apăsați din nou scurt butonul de pornire pentru a porni alimentarea unității și a afișa ecranul de deschidere.

### Funcția de verificare a cardului micro SD

Această cameră de bord va verifica cardul micro SD la fiecare pornire și vă anunță dacă nu este introdus sau deteriorat, ceea ce poate preveni imaginile ratate.

### <Oprirea>

Când motorul este oprit, alimentarea este oprită automat.

Dacă apăsați și mențineți apăsat butonul de pornire în timp ce alimentarea este pornită, alimentarea acestei unități va fi oprită.

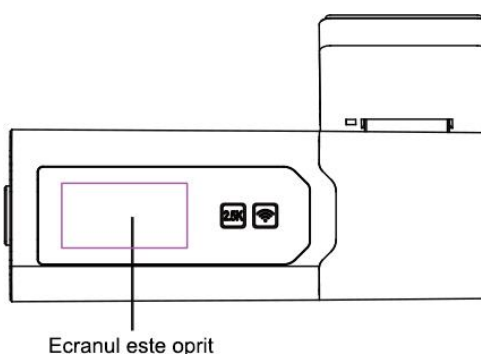

---

## *DESPRE SETAREA OREI*

---

Camera de bord are Wi-Fi încorporat, care actualizează automat ora în funcție de ora telefonului dvs., astfel încât nu trebuie să schimbați manual ora. Vă rugăm să ne contactați dacă aveți nevoie de ajutor.

## **2 MODURI PENTRU CAMERĂ**

I03 are 2 moduri diferite de funcționare:

1. Modul video
2. Modul fotografiere



---

## *MODUL VIDEO*

---

Când motorul este pornit, alimentarea este pornită automat.



Există patru rezoluții:

Rezoluția camerei frontale: 1600P/1440P/1080P/720P

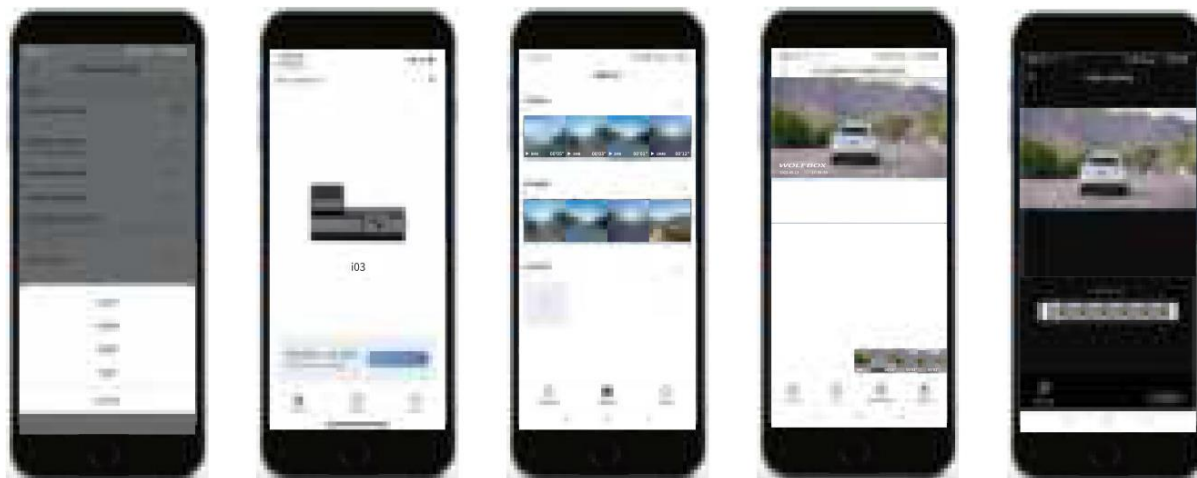

Intrați în aplicația WOLFBOX, selectați pagina Album și alegeți videoclipul dorit.

Share: videoclipurile selectate pot fi partajate pe Facebook/Instagram sau cu rudele și prietenii.

Edit: faceți clic pe pagină pentru a adăuga muzică la videoclipul specificat sau pentru a face videoclipul mai luminos.

Screenshot: faceți o fotografie

Delete: șterge videoclipul

---

## **MODUL FOTOGRAFIERE**

---

Modul fotografiere poate face fotografii înregistrate pe camera de bord.

### **Meniul foto**

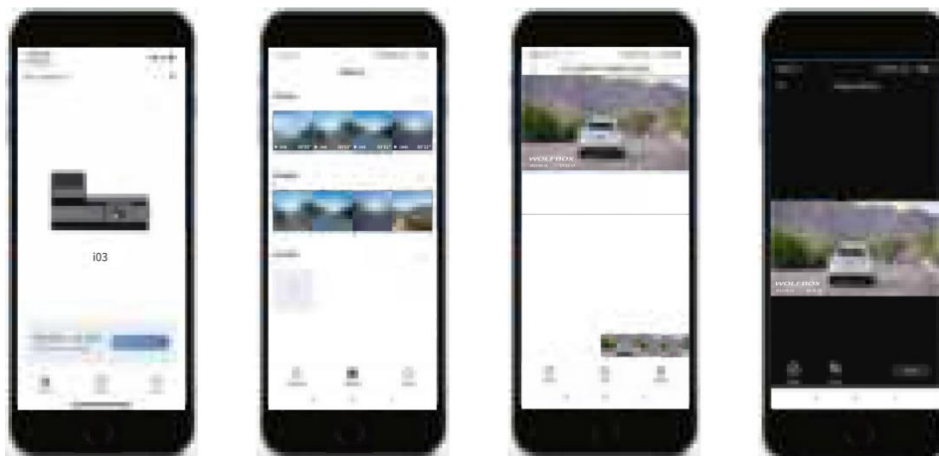

Deschideți aplicația WOLFBOX, selectați pagina Album și vizualizați imaginea

Share: fotografia selectată poate fi partajată pe Facebook/Instagram sau cu rudele și prietenii.

Edit: decupați dimensiunea imaginii și adăugați filtre la imagine.

Delete: ștergeți imaginea

---

## CUM SE CONECTEAZĂ WIFI

---

Funcția WiFi este special concepută pentru a putea împerechea camera de bord cu aplicația dedicată.

Conectați-vă fără fir cu smartphone-ul și accesați instantaneu înregistrările dvs. de pe camera de bord. Aici puteți vizualiza, descărca și partaja cu ușurință videoclipurile dvs. Aplicația „WOLFBOX” este o aplicație gratuită care vă permite să operați această cameră cu WLAN încorporat de pe smartphone.



### Cum se conectează WiFi

1. Descărcați aplicația „WOLFBOX”.

Scanează codul QR de pe smartphone-ul tău și descarcă aplicația „WOLFBOX”.

2. Funcția WIFI activată.

Selectați aplicația în smartphone și activați funcția WIFI pentru a activa funcția WiFi.

3. Conectați WiFi

Doar accesați setările telefonului iPhone sau Android pentru a vă conecta la WiFi „WOLFBOX-i03 \_\*\*\*\*\_\*\*\*\*”.

Apoi introduceți parola implicită: 12345678.

4. Deschideți aplicația WOLFBOX

Odată ce camera dvs. de bord este conectată la i03 WiFi, se va sincroniza automat când deschideți aplicația WOLFBOX. Puteți vedea videoclipuri în direct de la camera de bord în aplicația WOLFBOX.

## Pentru Android

Vă rugăm să alegeți să permiteți când apar aceste solicitări.



## Pentru iPhone

Dacă primiți această fereastră pop-up pentru iPhone în timp ce utilizați funcția WiFi, asigurați-vă că atingeți „PERMITERE” sau „OK”.



### NOTĂ:

- Odată ce vă conectați la i03 WiFi, va apărea pe telefon „Fără internet”. Atâta timp cât păstrați conexiunea WiFi, puteți utiliza în continuare aplicația în mod normal.
- Când este conectat la i03 WIFI, telefonul operează doar camera de bord. Dacă trebuie să operați un alt dispozitiv prin telefon, vă rugăm să intrați în interfața Wi-Fi pentru a opri i03 Wi-Fi.

## Distanța de la care funcționează WiFi-ul.

Vă rugăm să rețineți că WOLFBOX i03 WiFi este la fel ca orice rețea, astfel acoperirea WiFi este limitată, aproximativ 3 metri. Dacă WiFi-ul dvs. nu se poate conecta, vă rugăm să vă asigurați că WiFi-ul se află la o distanță de maxim 3 metri.



## Pot schimba parola?

Dacă trebuie să modificați parola WiFi, introduceți aplicația WOLFBOX, alegeți setarea camerei, apoi faceți clic pe parola WiFi pentru a modifica parola WiFi a camerei de bord.

## Este posibil să vizionați de la distanță videoclipuri sau supraveghere în jurul mașinii?

Nu se poate. Dar puteți obține videoclipuri și înregistrări live în aplicația WOLFBOX, atâta timp cât stați la o distanță de 3 metri de camera de bord.

## De ce nu pot folosi aplicația în mod normal când toți pașii sunt făcuți corecți?

Deoarece există prea multe modele de telefoane mobile și versiuni de software, aplicația noastră nu este în prezent compatibilă cu toate telefoanele mobile. Dacă nu puteți utiliza aplicația, vă rugăm să ne contactați.

Vom include în viitor modelul de telefon mobil și versiunea de software. Avem nevoie de ajutorul tău pentru a îmbunătăți aplicația noastră, vă mulțumim foarte mult pentru sprijin și înțelegere.

## Editați și partajați cu aplicația

Puteți verifica și reda datele cu aplicația WOLFBOX. Introduceți-l, faceți clic pe [Into Camera], alegeți [Camera file], selectați fișierul pe care doriți să îl descărcați și apăsați pe [Download] pentru a descărca fișierul și a-l salva în [Album] pe care îl puteți găsi în interfața aplicației, apoi puteți vizualiza albumul pe smartphone.

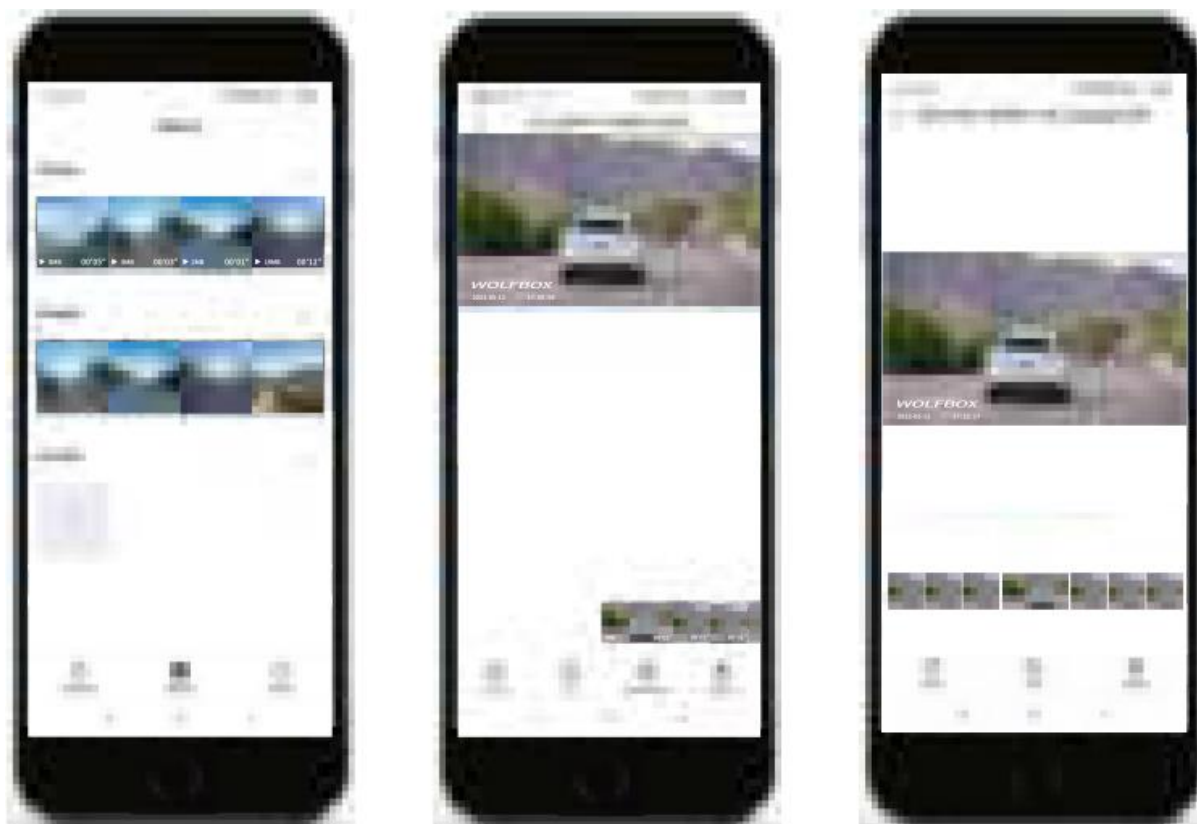



## NOTĂ:

Camera File are trei forme de tipuri de fișiere:

- Loop: Înregistrați videoclipurile în buclă
- Snapshot: fotografiile realizate manual
- Locked: videoclipurile înregistrate în urma declanșării senzorului G



---

## DESPRE SETĂRILE CAMEREI

---

- Apăsați scurt butonul de pornire pentru a porni/dezactiva audio. Apăsați lung butonul de pornire pentru a deschide/opri camera de bord.

### Cum să configurați o cameră de bord cu un smartphone

- Primul pas „Deschideți aplicația WOLFBOS” alegeți [into camera], apoi faceți clic pe [Camera Setting] pentru a intra în meniul de setări.
  - Sound recording: activare / dezactivare înregistrare a sunetului.
- i03 are microfon încorporat pentru a înregistra sunet cu video. Puteți alege OFF pentru a înregistra video în sunet în timp ce videoclipul este înregistrat.
- Speaker Volume: Setări volumul Oprit / Scăzut / Mediu / Înalt
  - Photo Resolution: Setări 1.2MP / 2MP
  - Video Resolution: 4 setări de rezoluție (1600P / 1440P / 1080P / 720P). Puteți alege rezoluția video preferată. Videoclipurile cu rezoluție mai mare vor ocupa mai mult spațiu de stocare.
  - Loop Record Options: 1 / 2 / 3 minute

Durata fiecărei înregistrări. Dacă cardul de memorie este plin, acesta va suprascrie automat cel mai vechi videoclip.

- Exposure Compensation: Interval de setare -2.0 - +2.0
- Compensarea expunerii ajustează luminozitatea calculată de cameră după cum este necesar.
- Video Time Option: Data / Data+Model / Oprit (alegeți modul de afișare care vă place)
  - Collision Sensing: Oprit / Scăzut / Mediu / Ridicat

Când dispozitivul este în stare de funcționare, acesta va bloca automat înregistrarea video curentă atunci când este detectată o coliziune.

- Parking Mode: necesită un kit de cabluri (se vinde separat)

\* această funcție nu se poate activa fără un kit de cabluri.



## Universal

- WiFi Name: implicit sau setați ce nume doriți
- WiFi Password: implicită (12345678) sau setați ce anume doriți
- Firmware version: WOLFBOX-i03-20220424
- Format SD card: puteți formata cardul SD introdus în camera de bord. Toate datele vor fi șterse.
- Reset: Resetarea va șterge toate datele înregistrate. Vă rugăm să confirmați dacă efectuați această operațiune.

## Mod parcare (este necesar kitul de cabluri)

- Park Protect: Pornit / Oprit

Monitorizare de parcare cu detectare de mișcare

- Durată video time-lapse: oprit / 12 / 24 / 48 ore
- FPS video time-lapse: 1FPS / 2FPS / 5FPS

Alegeți rata de cadre potrivită pentru a rula funcția de înregistrare time-lapse. 1fps este opțiunea de economisire a memoriei.

---

## ***MOD MONITORIZARE PARCARE 24 ORE (OPȚIONAL)***

---

**NOTĂ:** Kitul de cabluri dedicat i03 este necesar pentru activarea acestei funcții. Puteți cumpăra separat acest kit de cabluri.

## Opțiuni

- OFF

Setarea implicită este OFF

- Senzor de coliziune (senzor G) (Vezi cum funcționează această funcție)

1. Când această funcție este activată și kitul de cabluri electrice este instalat corect.
2. Când opriți motorul mașinii și întoarceți cheia în poziția blocat.
3. Camera de bord va începe să înregistreze automat când există o coliziune sau o vibrație în modul de parcare.

- [Video time-lapse](Vedeți cum funcționează această funcție)

1. Puteți alege 12H/ 24H înregistrare la interval de timp. Kitul de cabluri trebuie să fie instalat corect.
2. Apoi, când opriți motorul mașinii și întoarceți cheia în poziția de blocare, se activează acest mod.

3. Camera de bord va înregistra 1 / 2 / 5 fps pe secundă, economisind energie și capacitate. Cu protecția împotriva descărcării bateriei, nu trebuie să vă faceți griji cu privire la descărcarea bateriei mașinii.

**NOTĂ:**

Când redați un video time-lapse, îl puteți încetini pentru a obține efectul normal de redare.

Puteți activa simultan funcțiile video time-lapse și Collision Sensing, activând Collision Sensing din meniu.

Acum, în timp ce acest time-lapse este înregistrat, dacă cineva îți lovește mașina și dacă impactul atinge nivelul setat al senzorului G, atunci camera va opri videoclipul time-lapse > apoi va începe să înregistreze un videoclip continuu de 10 secunde, îl salvează și blochează acel videoclip în folderul Blocat > apoi revine la înregistrarea intervalului de timp 1 / 2 / 5fps.

---

## SETĂRI APLICAȚIE

---

Language: limba engleză este implicită, puteți alege din restul limbilor existente în aplicație.

Date Format: multiple formate pentru afișarea datei

Hartă offline: pentru a descărca sau actualiza harta offline

Get support: selectați categoria de probleme pentru feedback, vom face tot posibilul pentru a vă rezolva problemele

About us: Site oficial / Contactați-ne / Actualizare versiune



---

## DEPANARE

---

### Camera nu pornește

- Utilizați cablul mini USB pentru a conecta camera la computer. În acest fel verificați dacă ecranul pornește (este problema încărcătorului dacă ecranul se aprinde), vă rugăm să ne contactați pentru a obține un încărcător nou.
- Când îl conectați, camera ar trebui să pornească. Dacă NU, atunci apăsați butonul de pornire o dată pentru a vedea dacă pornește? Dacă tot NU pornește, atunci scoateți cardul de memorie.

### Eroare card

- Formatați cardul accesând setările camerei > format > OK > Select Format > OK. Dacă cardul este deteriorat sau contrafăcut, încercați să utilizați un alt card.
- Asigurați-vă că acesta este introdus corect și reporniți camera de bord.
- Dacă problemele cu cardul continuă, vă rugăm să ne contactați.

### Camera se încinge

- Este normal ca dispozitivul să fie ușor fierbinte.

### Camera de bord pornește/oprește frecvent în mod automat

Vă rugăm să resetați camera și să verificați dacă există ceva în neregulă cu încărcătorul; vă rugăm să ne contactați dacă aveți o problemă.