

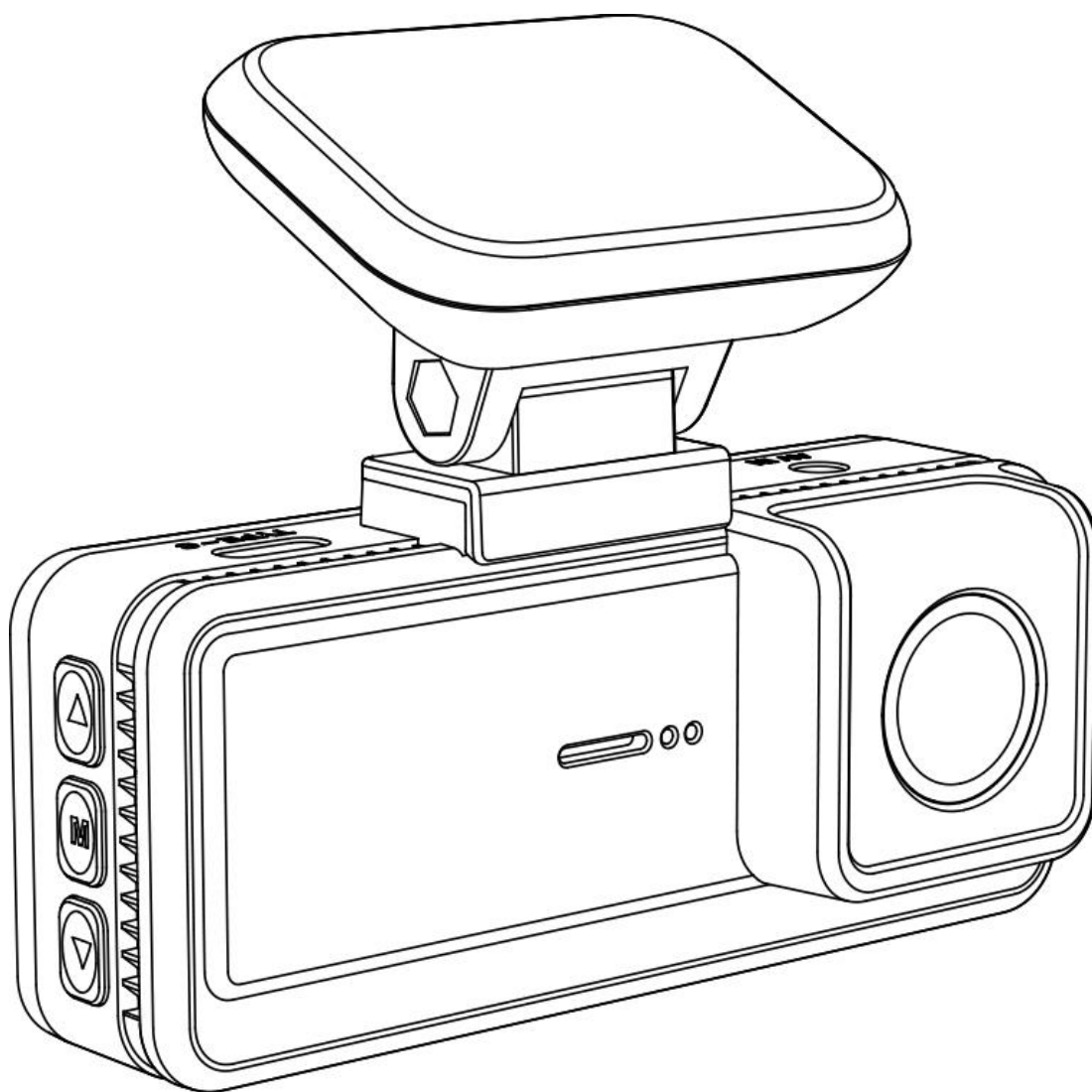

REDTIGER
CAM GOOD



MANUAL DE UTILIZARE

F8

AVERTISMENT IC

Acest dispozitiv conține emițătoare/receptoare/receptoare/emițătoare scutite de licență/care sunt conforme cu RSS-urile scutite de licență ale Innovation Science and Economic Development Canada. Funcționarea este supusă următoarelor două condiții:

1. Acest dispozitiv nu provoacă interferențe.
2. Acest dispozitiv poate permite interferențe, inclusiv interferențe care pot cauza funcționarea nedorită a dispozitivului. Expunerea la radiații: Acest echipament respectă limitele de expunere la radiații din Canada stabilite pentru un mediu necontrolat.

Pentru a menține conformitatea cu instrucțiunile IC privind expunerea la RF, acest echipament trebuie instalat și operat la o distanță minimă de 20 cm între radiator și corp. Acest dispozitiv și antenele sale nu trebuie să fie amplasate sau să funcționeze împreună cu orice altă antenă sau transmițător.

MENIU

Notițe	4
Specificații produs	5
Conținut pachetului	6
Aspect	7
Butoane și funcții	8
Interfața tactilă	9
Prezentare interfață	11
Prezentare funcții	14
Aplicația și funcția WiFi	17
Redare pe computer	19
Instalare	20
Depanare	22

NOTIȚE

Vă rugăm să citiți cu atenție acest manual înainte de utilizarea camerei și să-l păstrați pentru referințe ulterioare. Va fi de ajutor dacă întâmpinați probleme operaționale.

- Instalarea necorespunzătoare va anula garanția producătorului.

Instrucțiunile de instalare nu se aplică tuturor tipurilor de vehicule și sunt scrise ca instrucțiuni pentru a ajuta la instalarea camerei în mod corect.

- Consultați un tehnician cu experiență dacă nu vă simțiți confortabil să instalați singur dispozitivul.
- Asigurați-vă că citiți și înțelegeți legile și reglementările locale privind camerele și utilizarea acestora într-un vehicul. Legile pot varia în funcție de stat.
- Nu obturați vederea asupra drumului din față și nu împiedicați declanșarea oricărui airbag-uri în cazul unui accident prin montarea camerei într-un loc necorespunzător.
- Când nu este utilizată, vă rugăm să deconectați adaptorul pentru mașină atât de la priza de 12/24V DC a vehiculului dumneavoastră, cât și de la dispozitiv în sine.
- Curățați aparatul numai cu o cârpă moale și uscată. Pentru murdărie tare, aplicați puțin detergent neutru diluat în 5 până la 6 părți de apă pe o cârpă moale.
- Rețineți că alcoolul, diluantul, benzina etc. pot cauza deteriorarea vopselei sau a straturilor de pe dispozitiv.
- Evitați contactul cu lentilele, deoarece aceasta poate cauza deteriorarea.
- Înregistrările video realizate de acest dispozitiv sunt destinate exclusiv uzului personal.
- În timpul conducerii, nu reglați comenzile dispozitivului, deoarece vă poate atrage atenția de la condus.

SPECIFICAȚII PRODUS

Model	F8
Dimensiune ecran	3.18" IPS Tactil
Rezoluții video	Față 2160P @30fps / Față 1440P @60fps Față 1080P @120fps
Ieșire	DC 5V – 2.5A
Intrare	DC 12V/24V
Temperaturi de funcționare	-20° C – 70° C
Card de memorie	32 GB – 256 GB
Format video	MP4
Format foto	JPG
Diafragmă	F1.5

CONȚINUTUL PACHETULUI

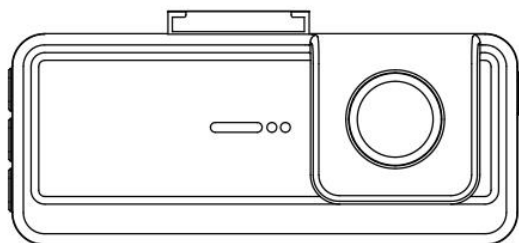

● Cameră F8 4K

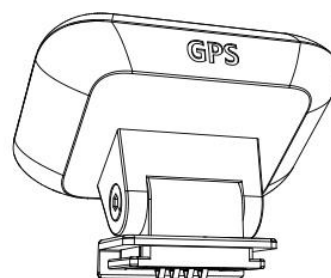

● Suport cu GPS

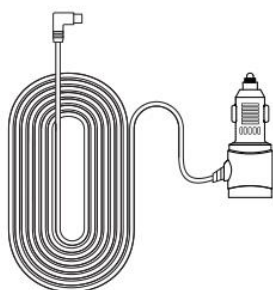

● Cablu alimentare cu
încărcător auto



● Card memorie 32 GB

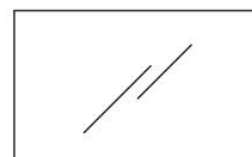

● 2 x Stickere
Electrostatice



● Adeziv 3M



● Manual de utilizare

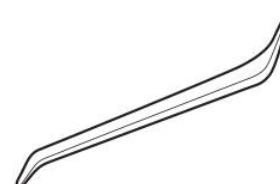

● Clema

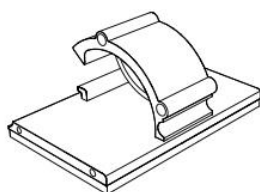



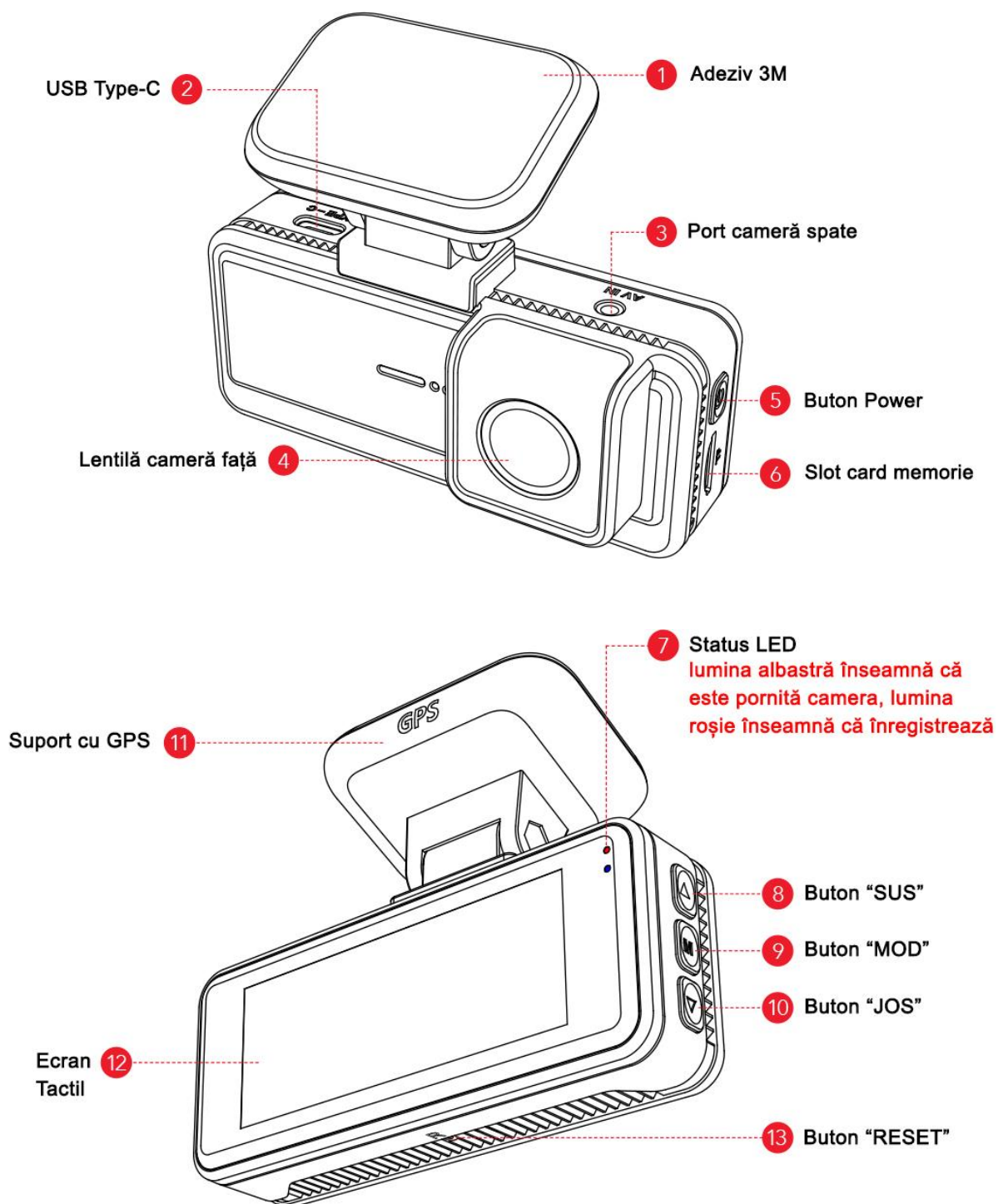

● 5 x Cleme cablu

ASPECT



BUTOANE ȘI FUNCȚII

	<p>Buton de alimentare</p> <p>Mod de înregistrare:</p> <ul style="list-style-type: none">• Apăsați scurt pentru a schimba ecranul• Apăsați lung pentru a opri camera <p>Modul de configurare:</p> <ul style="list-style-type: none">• Apăsați scurt pentru a reveni la ecranul anterior <p>Mod redare:</p> <ul style="list-style-type: none">• Apăsați scurt pentru a reveni la ecranul anterior
	<p>Butonul de meniu</p> <p>Mod de înregistrare:</p> <ul style="list-style-type: none">• Apăsați scurt pentru a intra în meniul principal <p>Modul de configurare:</p> <ul style="list-style-type: none">• Apăsați scurt pentru a confirma setări specifice <p>Mod redare:</p> <ul style="list-style-type: none">• Apăsați scurt pentru a selecta și reda fișierul specific• Apăsați lung pentru a Șterge/Bloca/Debloca fișierul specific
	<p>Butonul Sus</p> <p>Mod de înregistrare:</p> <ul style="list-style-type: none">• Apăsați scurt pentru a bloca fișierul de înregistrare• Apăsați lung pentru a porni sau dezactiva Wi-Fi <p>Modul de configurare:</p> <ul style="list-style-type: none">• Apăsați scurt pentru a selecta funcția anterioară <p>Mod redare:</p> <ul style="list-style-type: none">• Apăsați scurt pentru a selecta fișierul anterior• Apăsați scurt pentru derulare rapidă înapoi (în timp ce videoclipul este redat)
	<p>Butonul Jos</p> <p>Mod de înregistrare:</p> <ul style="list-style-type: none">• Apăsați scurt pentru a face un instantaneu• Apăsați lung pentru a opri înregistrarea <p>Modul de configurare:</p> <ul style="list-style-type: none">• Apăsați scurt pentru a selecta următoarea funcție <p>Mod redare:</p> <ul style="list-style-type: none">• Apăsați scurt pentru a selecta următorul fișier• Apăsați scurt pentru derulare rapidă înainte (în timp ce videoclipul este redat)

INTERFAȚA TACTILĂ

Mod Video

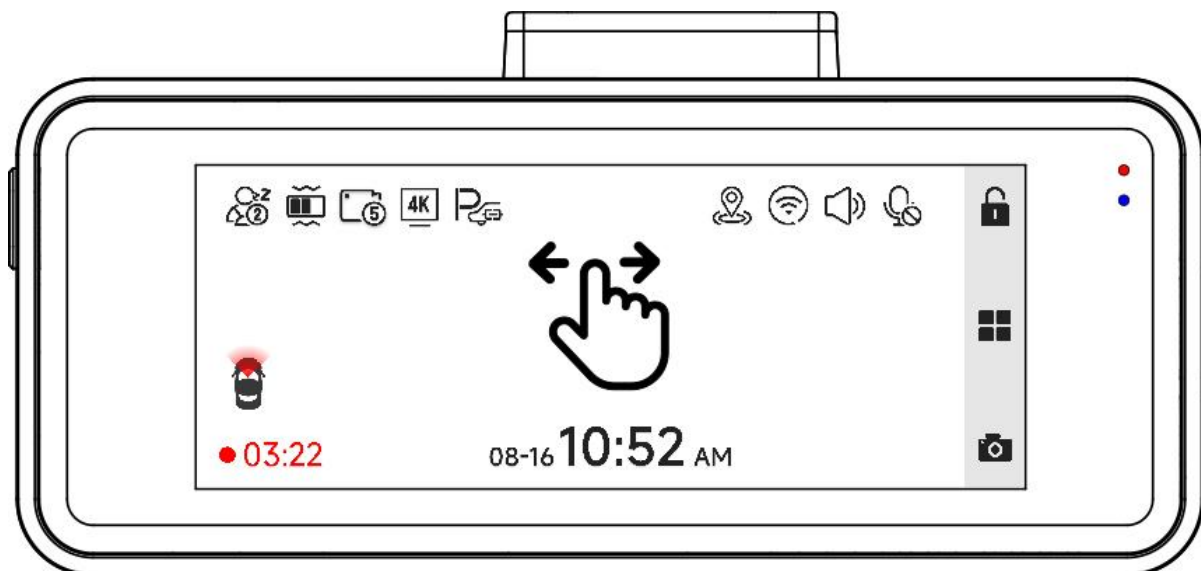

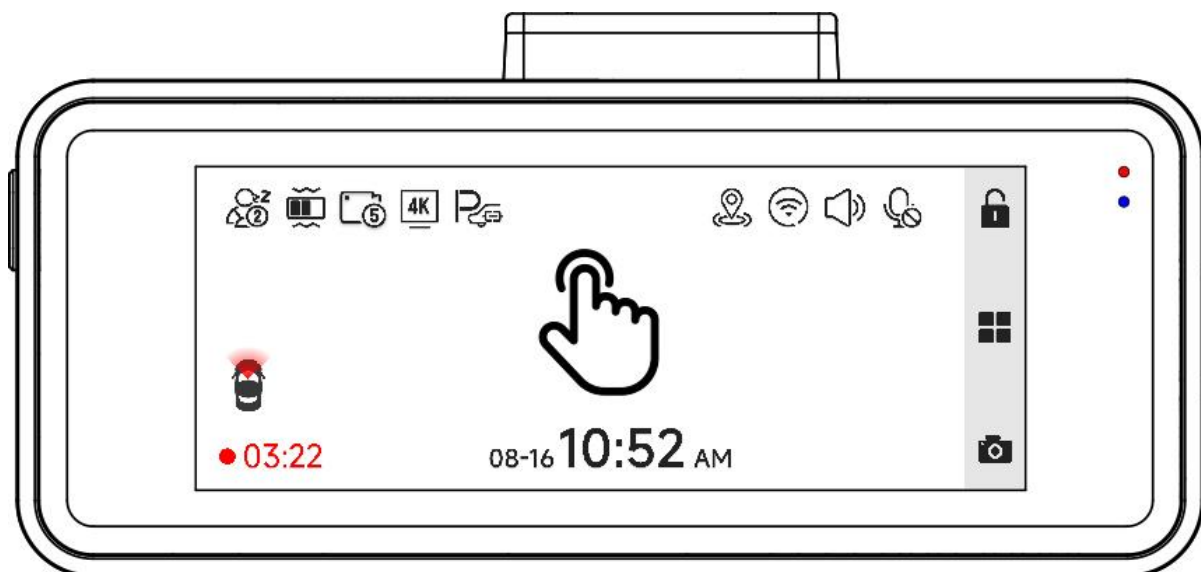

Glisați ecranul spre stânga sau spre dreapta pentru a comuta ecranul la Camera frontală > Screensaver.



Puteți bloca manual videoclipul făcând clic pe pictograma  din colțul din dreapta sus al ecranului și va apărea un mic lacăt alb în mijlocul ecranului .

Puteți da clic manual pe pictograma  din partea de sus a ecranului pentru a alege dacă să înregistrați audio în timpul înregistrării video.

Puteți da clic manual pe pictograma  din partea de sus a ecranului pentru a alege dacă doriți să activați Wi-Fi.

Puteți da clic manual pe pictograma  din partea de sus a ecranului pentru a alege dacă să activați sunetul tastelor.

Puteți da clic pe pictograma  din colțul din dreapta jos al ecranului pentru a face o fotografie.

Mod Redare

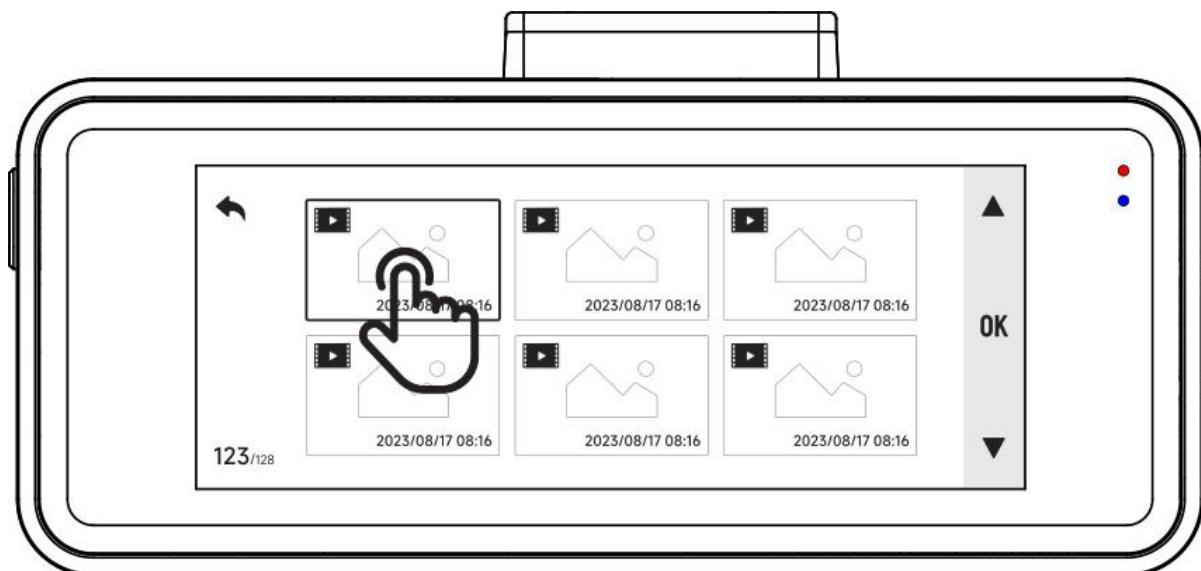



 Glisați în sus și în jos pe interfața de redare pentru a întoarce paginile.

Puteți da clic pe pictogramă  pentru a întoarce pagina.

Puteți face clic pe orice videoclip pentru a-l reda.

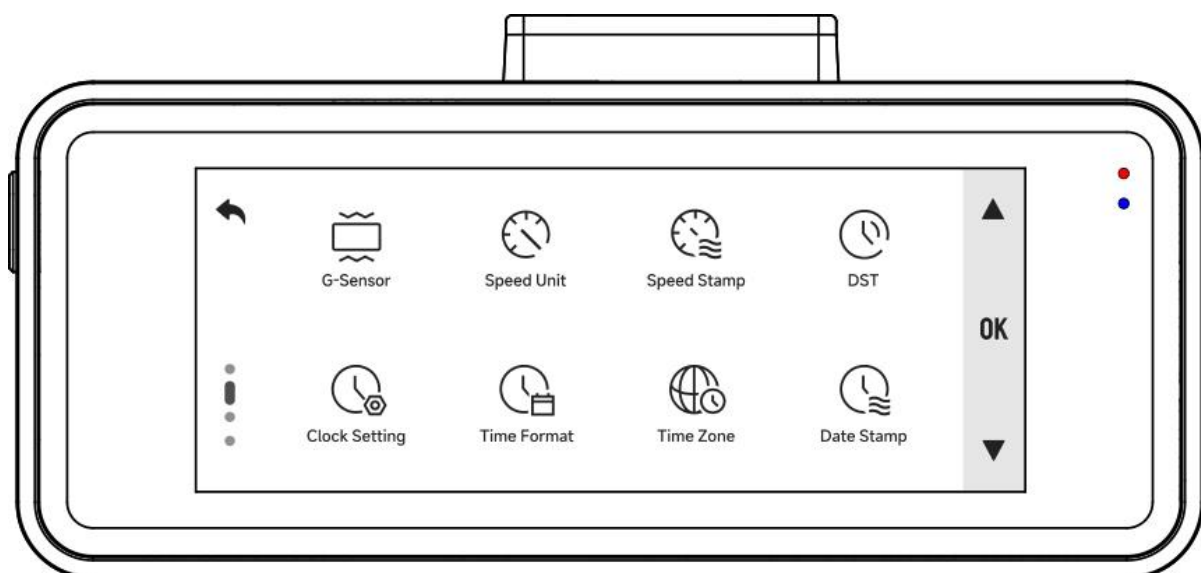
Mod Setări



 Glisați în sus și în jos pe interfața de meniu pentru a întoarce paginile.







Faceți clic pe pictogramă  pentru a selecta pictogramele în ordine în interfața de meniu.

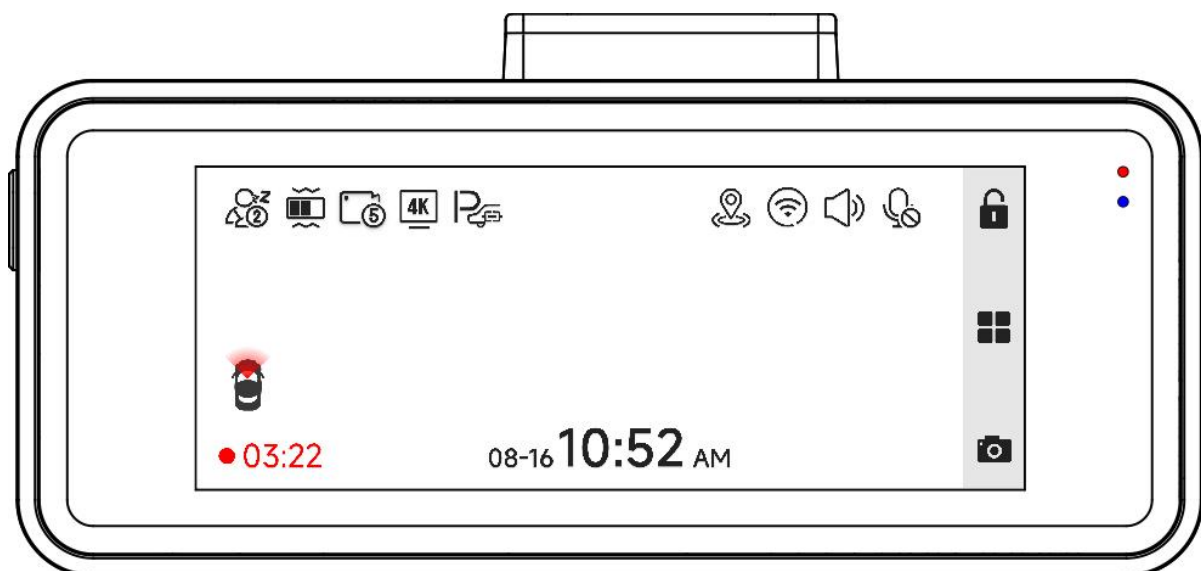









Faceți clic pe orice pictogramă de funcție.

PREZENTARE INTERFAȚĂ

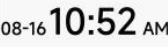
Mod Înregistrare



Iconiță	Descriere
	Sensitivitate Senzor G
	Înregistrare în buclă de 1 min / 3 min / 5 min per fișier
	Dacă trebuie să conectați kitul de cabluri și să configurați monitorizarea parcării
	Se afișează când funcția de atenție la oboseală este activată
	Stare GPS
	Stare Wi-Fi

Iconiță	Descriere
	Stare sunet
	Stare microfon
	Dacă camera din spate este conectată
	Stare înregistrare și timpul de înregistrare
	Înregistrarea de urgență este activată
	Data și ora camerei
	Rezoluția de înregistrare
	Blocare video de urgență
	Intrați în meniu
	Funcția de fotografie
	Indicator Power
	LED-ul roșu clipește: Înregistrare video Fără LED roșu: Nu se înregistrează video

Mod Redare

- (1) Apăsați butonul M pentru a intra în modul Redare.
- (2) Apăsați butonul Sus sau Jos pentru a selecta folderul pe care doriți să îl redați, apoi apăsați butonul M pentru a intra.

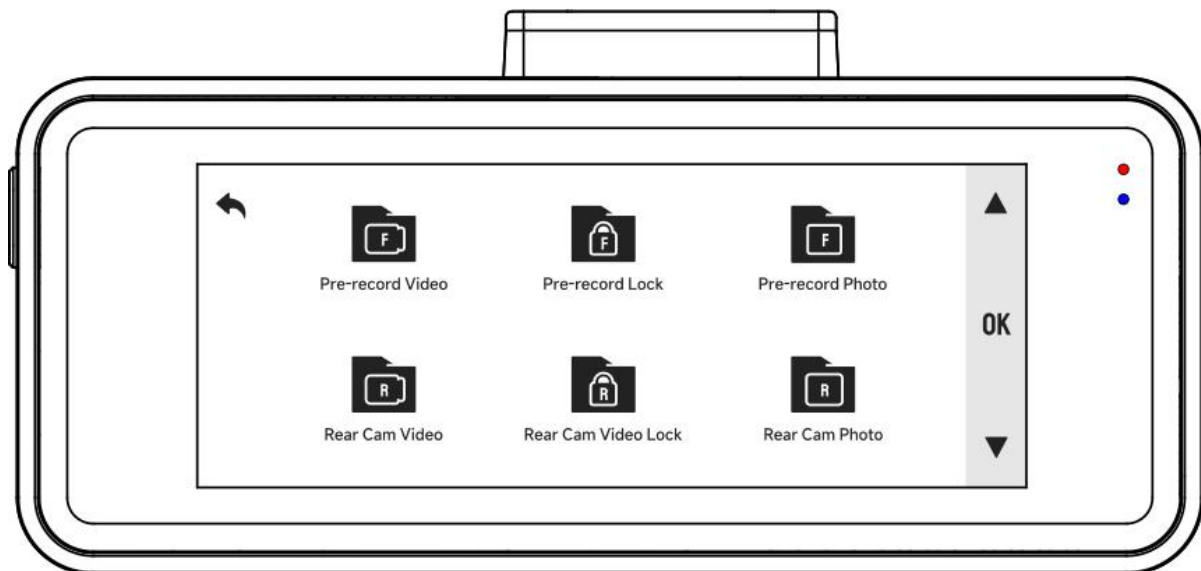



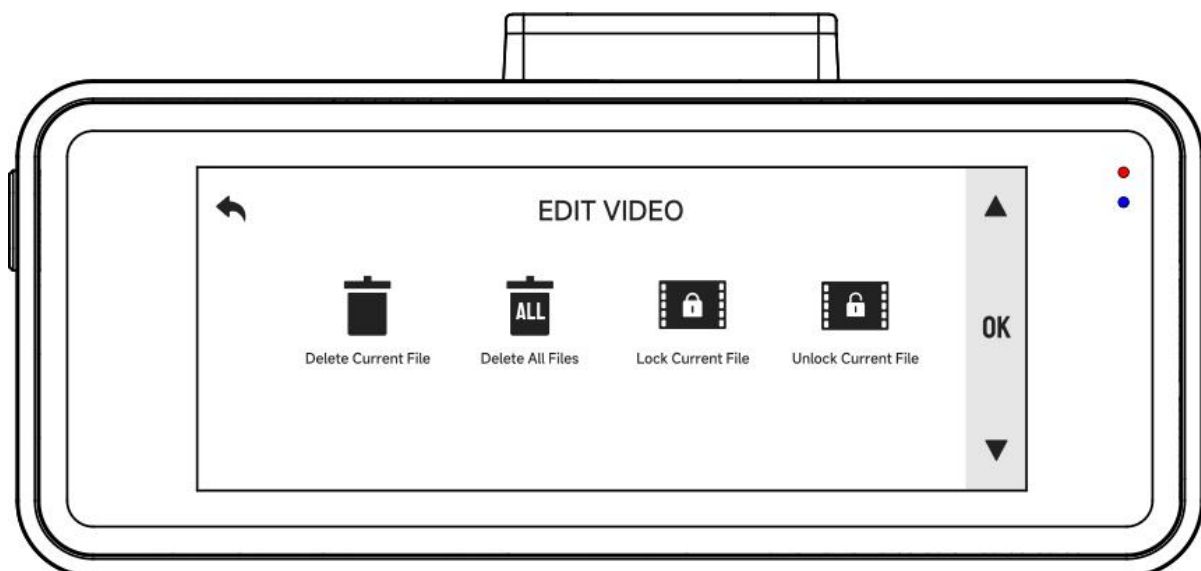









- (3) Apăsați butonul M pentru a viziona videoclipul înregistrat.
- (4) Apăsați lung butonul M timp de 3 secunde pentru a edita videoclipurile înregistrate.









PREZENTARE FUNCȚII

Apăsați scurt butonul M pentru a intra în meniul de setări, unde puteți regla diverse funcții și parametri ai camerei.

Iconiță	Funcție	Opțiuni / Descriere
	Rezoluție	2160P @ 30fps / 1440P @ 60fps / 1080P @ 120fps
	Audio	Înregistrare sunet
	Afișare dată	ON / OFF
	Înregistrare în buclă	1 / 3 / 5 minute
	Senzor-G	Oprit / Scăzut / Mediu / Ridicat
	Detecție oboseală	Un memento va apărea în 1h / 2h / 3h / 4h / OFF
	Afișare viteză	ON / OFF
	Afișare locație	ON / OFF
	Unități măsura viteză	KMH / MPH
	Informații GPS	Afișează puterea semnalului

Iconiță	Funcție	Opțiune / Descriere
	Întoarcere cameră spate	Întoarceți camera din spate pe verticală * Trebuie să conectați camera spate
	Mirror flip	Întoarceți camera față pe orizontală * Trebuie să conectați camera spate
	Aplicație	Un cod QR pentru aplicația Redtiger
	Wi-Fi	ON / OFF
	Limbă	Alegeți limba preferată
	Format oră	12h / 24h
	Data / ora	Se actualizează prin GPS
	Fus orar	Alegeți zona în care locuiți
	DST	Ora de vară ON / OFF
	Frecvență	60 Hz / 50 Hz
	Click Tone	ON / OFF
	Screen Saver	OFF / 10 secunde / 30 secunde / 2 minute, ecranul se stinge după perioada aleasă

Iconiță	Funcție	Opțiuni / Descriere
	Mod parcare	Vă rugăm să conectați kitul de cabluri
	Memento Format	Reminder pentru a formata cardul
	Format	Formatați cardul SD. Toate datele vor fi șterse
	Viteza cardului	Detectarea vitezei cardului
	Setări implicite	Șterge toate setările
	Versiune	Versiune software

Notă:

- Pentru a asigura o experiență de utilizare fără probleme, se recomandă să formatați cardul de memorie o dată pe lună.
- Când modificați setarea Ton de clic la OFF, sunetele de pornire și de oprire vor fi, de asemenea, dezactivate.

APLICAȚIA ȘI FUNCȚIA WiFi

Cum să conectați WiFi?

1. Descărcați aplicația

Puteți descărca aplicația de la:

- Site-ul oficial: <https://www.redtigerscam.com/pages/app>
- Codul QR situat pe camera ta de bord (poate fi situat în partea dreaptă)
- Căutați „Redtiger” în Apple App Store sau Google Play Store



2. Porniți Wi-Fi pe camera de bord, Wi-Fi și SSID și parola va apărea pe ecran.

3. Deschideți aplicația Redtiger > Mergeți la interfața de conexiune Wi-Fi conform pașilor > găsiți Wi-Fi-ul camerei de bord > introduceți parola pentru a vă conecta.

(Parola implicită este **12345678**)

4. După conectarea cu succes la Wi-Fi, reveniți la aplicație pentru a o utiliza.

Vizualizați/Descărcați/Ștergeți/Partajați videoclipul

1. Faceți clic pe pictograma de pe interfața principală pentru a vizualiza fișiere video și imagine.

2. Apăsăți lung pe fișierul video pentru a-l selecta, apoi alegeți dacă doriți să îl descărcați sau să îl ștergeți.

3. Reveniți la pagina de pornire a aplicației și selectați Album > Deschideți și vizionați / distribuiți.

Pagină principală aplicație

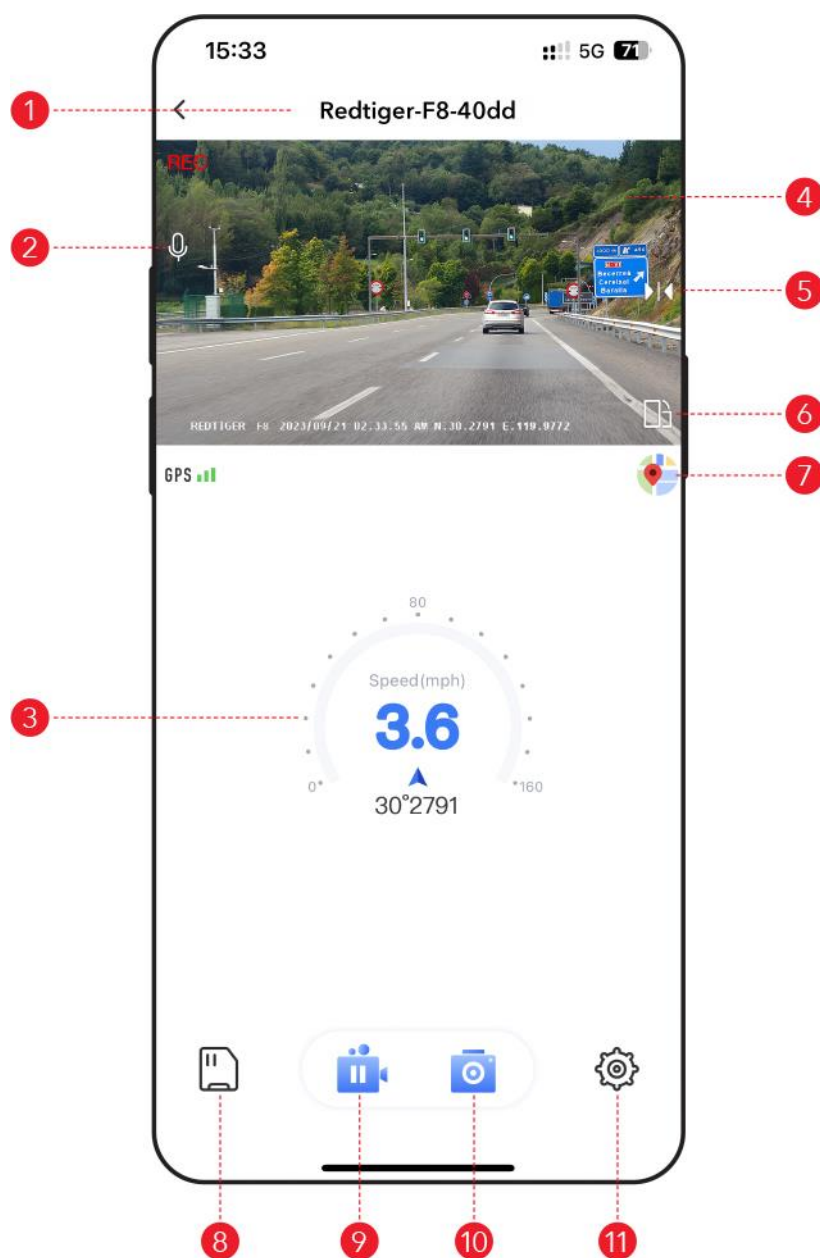

- (1) Nume Wi-Fi nativ
- (2) Activați/dezactivați sunetul înregistrat
- (3) Schimbați ecranul de înregistrare
- (4) Informații GPS
- (5) Fereastra de redare video
- (6) Mirror Flip
- (7) Rotiți ecranul video la stânga și la dreapta
- (8) Hartă
- (9) Fișier pentru camera de bord
- (10) Întrerupeți/începeți înregistrarea
- (11) Faceți o fotografie
- (12) Setări pentru camera de bord

Actualizări over-the-air (OTA)

Notă: Actualizați aplicația Redtiger la cea mai recentă versiune pentru a utiliza această funcție.

1. Pentru a efectua o actualizare over-the-air, deconectați telefonul de la rețeaua Wi-Fi a camerei de bord. Conectați-vă telefonul la LAN (nu la Wi-Fi al camerei de bord) timp de 5 secunde, apoi deconectați-vă. Reconectați-vă la rețeaua Wi-Fi a camerei de bord.
2. Odată ce conexiunea Wi-Fi este reușită, deschideți aplicația Redtiger pentru a începe să o utilizați. Dacă este detectat un software nou, pagina de aplicație va indica disponibilitatea unei actualizări.
3. Pentru a efectua actualizarea, faceți clic pe „Upgrade Now”. Aplicația Redtiger vă va solicita să descărcați pachetul de actualizare.
4. Conectați camera de bord pentru a trimite pachetul de actualizare. Nu opriți camera de bord în timpul procesului de actualizare. Odată ce actualizarea este finalizată, aplicația va afișa mesajul de succes al upgrade-ului, iar camera de bord va reporni automat.

REDARE PE COMPUTER

Vă recomandăm să utilizați REDTIGER Player ca player video corect pentru a viziona/reda videoclipuri. De asemenea, poate vizualiza și Google Maps.

Îl puteți descărca gratuit pe Mac sau Windows de la următorul link:

<https://www.redtigerscam.com/pages/gps-player>

Puteți alege diferite moduri de redare în Setări > Mod redare video. Puteți seta viteza de redare, limba, harta și diverse alte funcții.



- (1) Fereastra de redare video (față)
- (2) Fereastra de redare video (spate)
- (3) Afișare hărți și trasee
- (4) Redați panoul de control
- (5) Indicarea vitezei și a stării de conducere
- (6) Lista de redare

Nota:

Dacă fișierele video ale înregistrărilor de drum din față și din spate sunt înregistrate sincron și încărcate în lista de redare în același timp, ele pot fi redare separat în ecranele divizate din stânga și din dreapta. Când găsiți fișierul video dorit, țineți apăsat butonul stâng al mouse-ului și trageți fișierele dorite în fereastra de redare video pentru a-l reda.

Instalare

Avertizare

Asigurați-vă că conectați toate camerele și firele înainte de a porni ecranul camerei, altfel camera nu va funcționa corect. Vă rugăm să urmați instrucțiunile de mai jos pentru prima instalare a camerei de bord Redtiger.

Introduceți cardul de memorie

Introduceți cardul de memorie în camera de bord, asigurându-vă că este orientată corect, astfel încât contactele aurii să fie orientate spre ecranul camerei de bord. Împingeți cardul de memorie până când se fixează în slot.

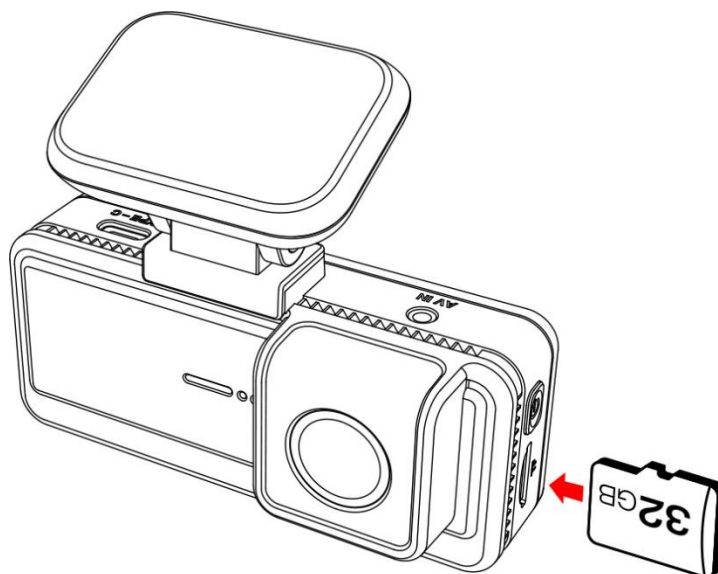

Montați camera frontală

Desprindeți autocolantul electrostatic de pe suport și transferați-l acolo unde doriți să îl lipiți. Atașați camera frontală pe autocolantul electrostatic și apăsați pentru a o face mai fermă.

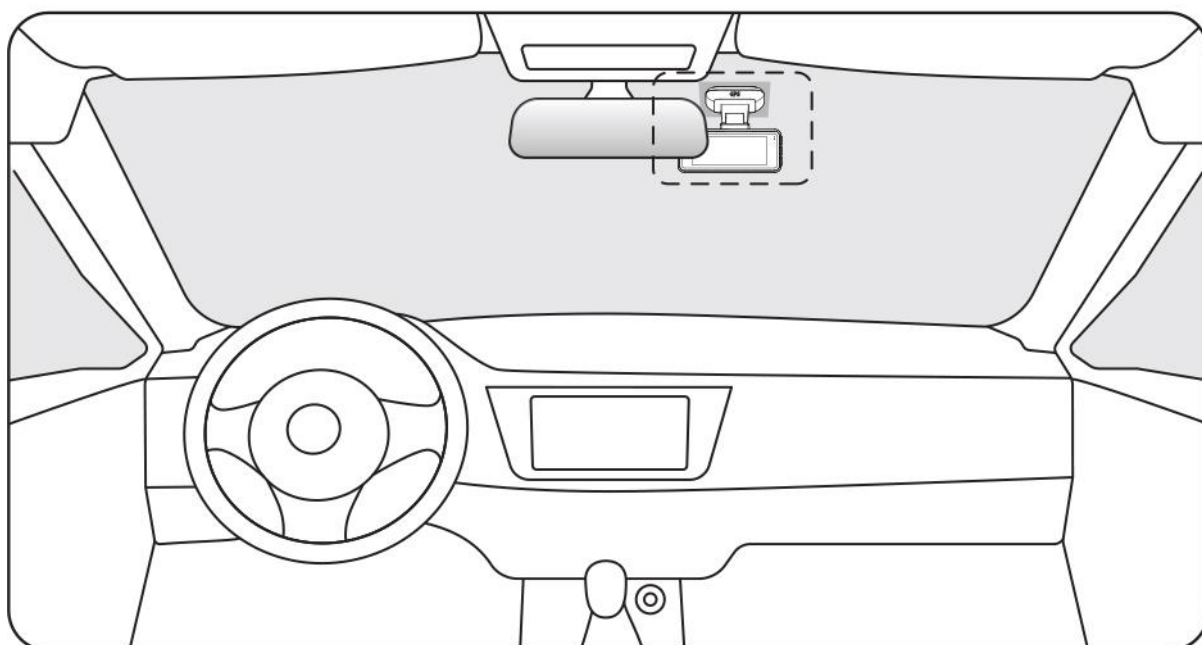
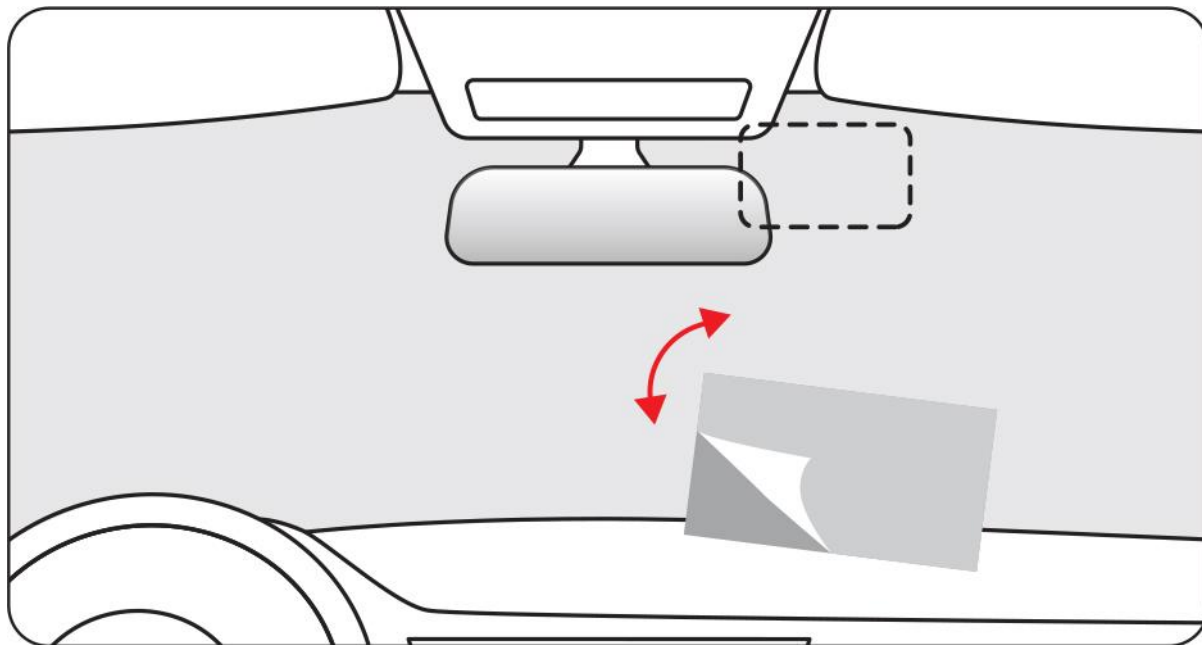

Disponerea firelor în vehicul

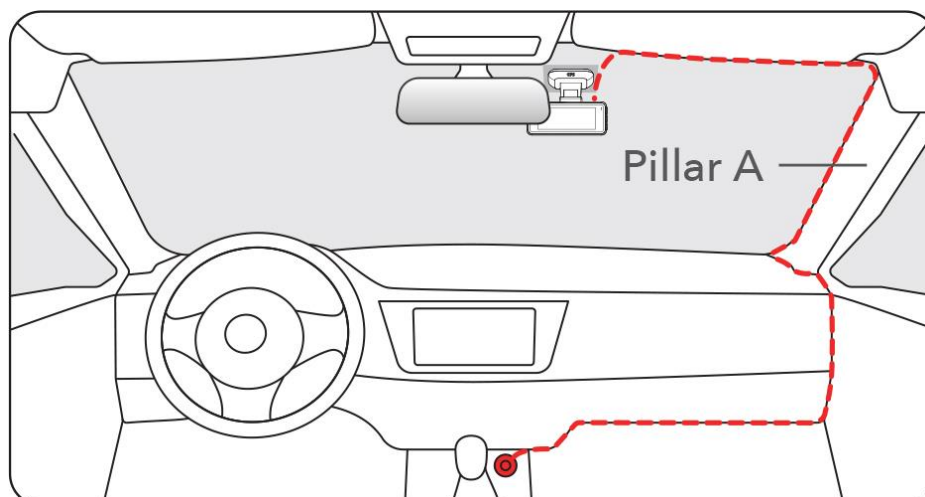

1. Încărcătorul auto este conectat la priza pentru brichetă.
2. Conectați celălalt capăt al încărcătorului auto la camera de bord.
3. Utilizați unealta din pachet pentru a trece cablul de alimentare de-a lungul parbrizului față și a plafonului și ascundeți cablul în jos pe stâlpul A, pentru a nu bloca vederea șoferului și a crea pericol.



DEPANARE

De ce nu există semnal GPS?

1. Curățați cablul și portul de praf și reconectați pe unitatea principală și pe suport. Verificați dacă există interferențe în mașină, cum ar fi peliculă metalică pe parbriz, antena radio sau detectorul radar.
2. Mutați mașina într-o zonă deschisă.
3. Dacă pictograma GPS este , înseamnă că semnalul GPS este bun.

Dacă pictograma GPS este , înseamnă că semnalul GPS este primit. Dacă pictograma GPS este , înseamnă că nu există semnal GPS.

Cum dezactivați muzica de pornire/oprire a camerei de bord?

1. Faceți clic pe pictograma sunet de sistem de pe ecran pentru a opri sunetul camerei.
 2. Vă rugăm să accesați Setări > Faceți clic pe Ton > Dezactivat.
- Când tonul de clic este dezactivat, muzica de pornire și oprire va fi, de asemenea, oprită.

De ce camera mea de bord afișează ocazional „Eroare card” sau „Vă rugăm să formatați cardul de memorie”?

Vă rugăm să urmați pașii de mai jos pentru a verifica:

1. Vă rugăm să accesați Setări > Format Memento pentru a verifica dacă este activat mementoul obișnuit de formatare.
2. Formatați cardul de memorie.
3. Restabiliți setările din fabrică și reporniți camera de bord.
4. Actualizați firmware-ul.

Dispozitivul repornește în mod repetat/nu pornește?

1. Asigurați-vă că utilizați încărcătorul/cablurile incluse.
2. Scoateți cardul de memorie, cablul camerei și încărcătorul auto și reinstalați-le. Verificați dacă o problemă a fost cauzată de accesorii.
3. Resetați dispozitivul folosind butonul din partea de jos a camerei.
4. Dacă problema persistă, conectați camera de bord la un computer folosind un cablu USB. Dacă dispozitivul pornește, problema poate fi cauzată de cablul de încărcare a mașinii. Dacă nu pornește în timp ce este conectat, poate exista o problemă cu camera de bord în sine.
5. Vă rugăm să accesați site-ul web oficial pentru a actualiza firmware-ul.
6. Dacă nu este rezolvată, vă rugăm să contactați serviciul nostru dedicat pentru clienți pentru o înlocuire.

De ce apare „Mass storage” pe ecran?

„Stocare în masă” are loc atunci când utilizați un cablu USB cu modul de transfer de date, ceea ce face ca camera de bord să intre în modul de transfer.

În acest mod, datele pot fi doar transferate; alte funcții nu funcționează. Pentru cele mai bune rezultate, utilizați încărcătorul auto original sau un cablu USB fără modul de transfer de date.

De ce nu mă pot conecta la Wi-Fi?

1. Verificați distanța de lucru a Wi-Fi, aproximativ 3 metri.
2. Verificați SSID-ul și parola Wi-Fi sau dacă există alte dispozitive conectate la Wi-Fi.
3. Oprțiți datele mobile, software-ul de securitate și VPN de pe telefon.
4. Dacă problema persistă, vă rugăm să contactați asistența pentru clienți pentru asistență.

De ce setarea orei este incorectă?

Camera de bord are GPS încorporat. Reglează automat ora în funcție de locația dvs. și de fusul orar, eliminând necesitatea modificărilor manuale ale orei. Și puteți regla ora prin Setări > Fus orar/DST.