

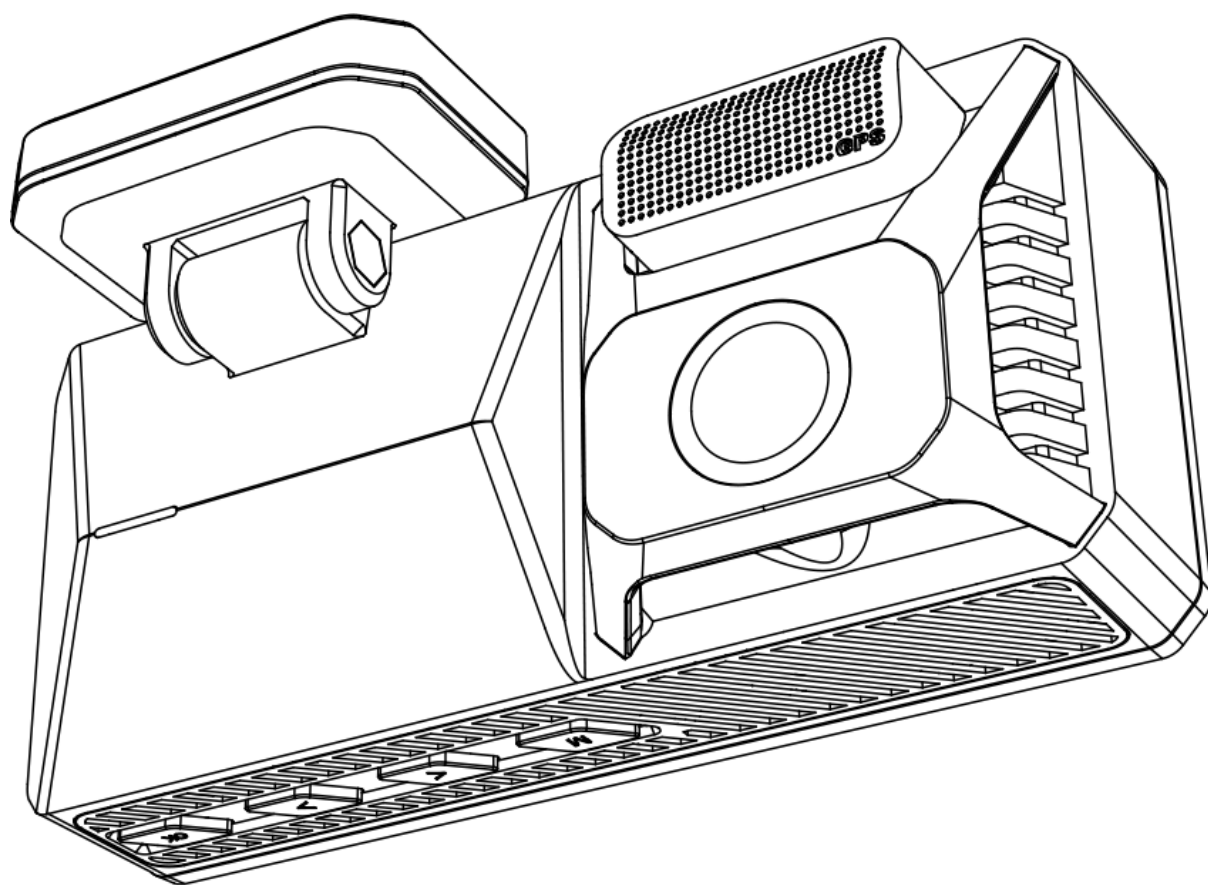

REDTIGER
CAM GOOD



MANUAL DE UTILIZARE

F77

MENIU

Notificare	3
Specificații produs	3
Conținut pachet	4
Aspect	5
Butoane și funcții	6
Funcții ecran tactil	7
Comenzi vocale	9
Prezentarea generală a interfeței	9
Prezentarea generală a funcțiilor	13
Funcția WiFi și aplicația dedicată	16
Redarea videoclipurilor pe computer	18
Instalare	20
Depanare	22

NOTIFICARE

- Vă rugăm să citiți cu atenție acest manual înainte de utilizare și să-l păstrați pentru referințe ulterioare. Va fi de ajutor dacă întâmpinați probleme ulterior.
- Piese neoriginale sau instalarea necorespunzătoare vor anula garanția producătorului. Instrucțiunile de instalare nu se aplică tuturor tipurilor de vehicule și sunt scrise ca instrucțiuni pentru a ajuta la instalarea sistemului.
- Consultați un tehnician cu experiență dacă nu vă simțiți confortabil să instalați singur dispozitivul.
- Asigurați-vă că citiți și înțelegeți legile și reglementările locale privind camerele și utilizarea acestora într-un vehicul. Legile pot varia în funcție de țară.
- Nu blocați vederea asupra drumului din față și nu împiedicați declanșarea oricăror airbag-uri în cazul unui accident.
- Când nu este utilizat, vă rugăm să deconectați adaptorul pentru mașină atât de la priza de 12/24V DC a vehiculului dumneavoastră, cât și de la dispozitivul în sine.
- Curățați camera numai cu o cârpă moale și uscată, pentru murdărie tare, aplicați puțin detergent neutru diluat în 5 până la 6 părți de apă pe o cârpă moale.
- Rețineți că alcoolul, diluantul, benzenul etc. pot cauza deteriorarea vopselei sau a straturilor de pe dispozitiv.
- Evitați contactul cu lentilele, deoarece acest lucru poate cauza deteriorarea.
- Înregistrările video realizate de acest dispozitiv sunt destinate exclusiv uzului personal.
- În timpul conducerii, nu reglați comenzile dispozitivului, deoarece vă poate atrage atenția de la împrejurimile dvs.

SPECIFICAȚII PRODUS

Nume	Redtiger F77	Format video	MP4
Dimensiune ecran	IPS 4"	Format foto	JPG

Rezoluții	Față 4K@30fps+Spate 4K@30fps Față 2.5K@60fps+ Spate 4K@30fps Față 2.5K@30fps+ Spate 4K@30fps Față 4K@30fps / Față 2.5K@60fps / Față 2.5K@30fps		
Intrare	DC 5V-2.5A	Diafragmă	Față F1.8 Spate F1.8
Temperatură funcționare	-20° – 70°		
Memorie eMMC	128 GB		

CONȚINUT PACHET

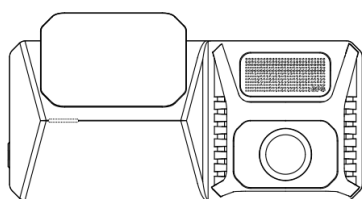

• Cameră F77 4K

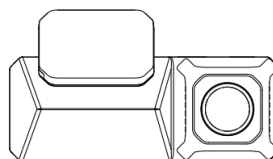

• Cameră spate 4K

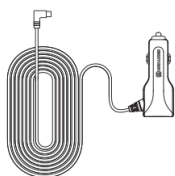

• Cablu alimentare

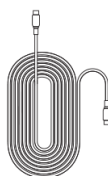

• Cablu cameră spate

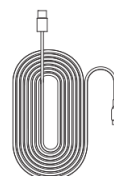

• Cablu date Type-C



• Adeziv

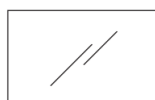

• Stickere electrostatice

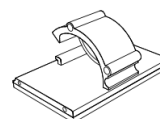

• 5 clips-uri



• Manual utilizare

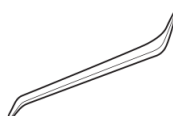



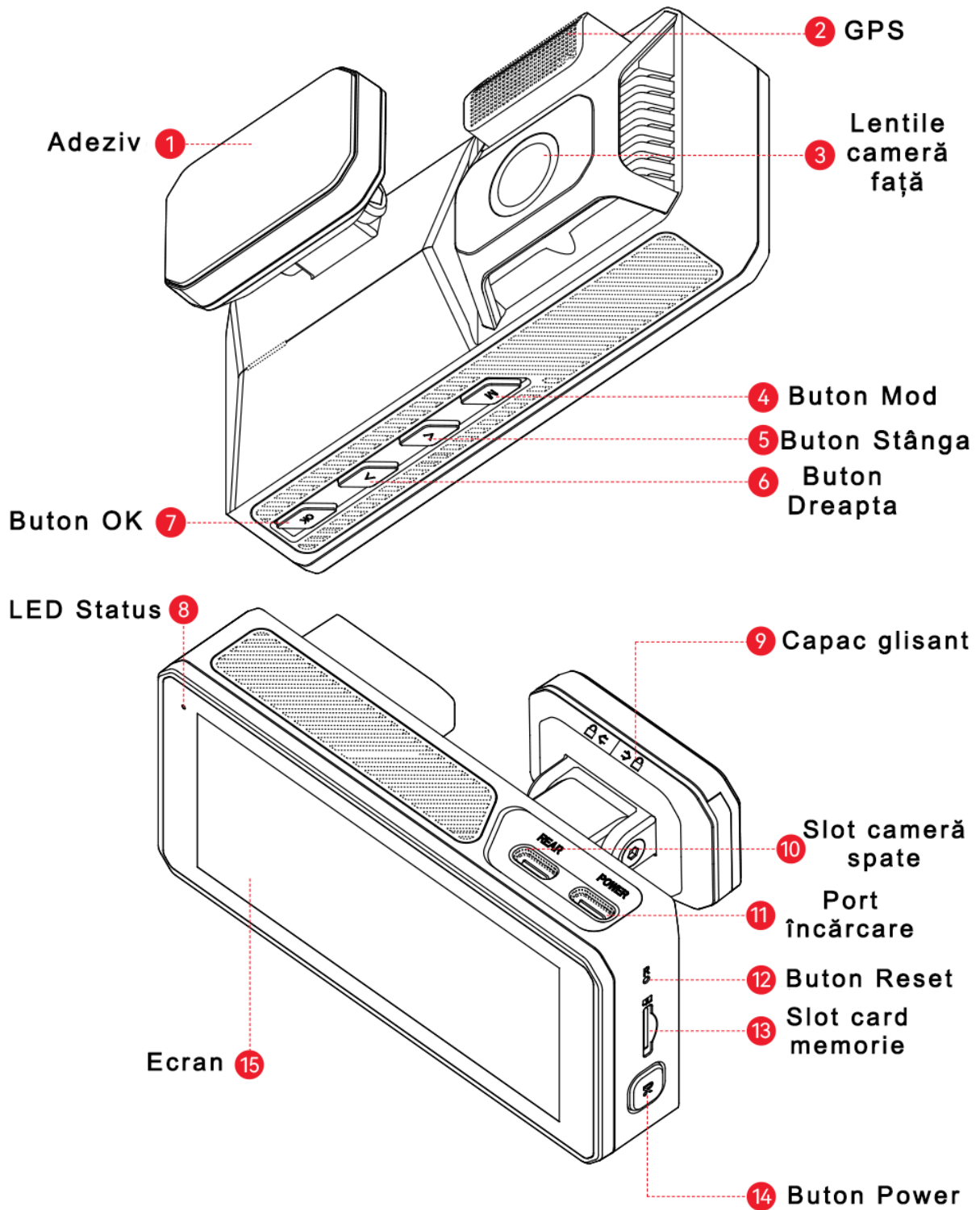

• Unealtă

ASPECT



BUTOANE ȘI FUNCȚII

	<p>Buton de alimentare (Power)</p> <p>Mod de înregistrare:</p> <ul style="list-style-type: none">• Apăsați scurt pentru a schimba ecranul• Apăsați lung pentru a opri camera <p>Modul de configurare:</p> <ul style="list-style-type: none">• Apăsați scurt pentru a porni/opri ecranul <p>Mod redare:</p> <ul style="list-style-type: none">• Apăsați scurt pentru a Șterge/Bloca/Debloca fișierul specific
	<p>Butonul Meniu</p> <p>Mod de înregistrare:</p> <ul style="list-style-type: none">• Apăsați scurt pentru a intra în meniul principal <p>Modul de configurare:</p> <ul style="list-style-type: none">• Apăsați scurt pentru a reveni la ecranul anterior <p>Mod redare:</p> <ul style="list-style-type: none">• Apăsați scurt pentru a reveni la ecranul anterior
	<p>Butonul Stânga</p> <p>Mod de înregistrare:</p> <ul style="list-style-type: none">• Apăsați scurt pentru a bloca/debloca fișierul de înregistrare• Apăsați lung pentru a porni/dezactiva Wi-Fi <p>Modul de configurare:</p> <ul style="list-style-type: none">• Apăsați scurt pentru a selecta funcția anterioară <p>Mod redare:</p> <ul style="list-style-type: none">• Apăsați scurt pentru a selecta fișierul anterior• Apăsați scurt pentru derulare rapidă înapoi în timp ce se difuzează un video
	<p>Butonul Dreapta</p> <p>Mod de înregistrare:</p> <ul style="list-style-type: none">• Apăsați scurt pentru a porni/dezactiva înregistrarea audio <p>Modul de configurare:</p> <ul style="list-style-type: none">• Apăsați scurt pentru a selecta următoarea funcție <p>Mod redare:</p> <ul style="list-style-type: none">• Apăsați scurt pentru a selecta următorul fișier• Apăsați scurt pentru Derulare rapidă în timp ce este redat videoclipul

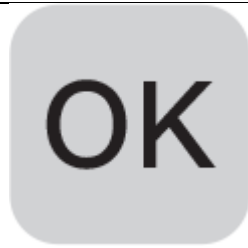

Butonul OK

Mod de înregistrare:

- Apăsați scurt pentru a face un instantaneu
- Apăsați lung pentru a porni/opri video

Modul de configurare:

- Apăsați scurt pentru a Intra/Confirma setări specifice

Mod redare:

- Apăsați scurt pentru a reda fișierul specific

FUNȚII ECRAN TACTIL

Modul Video

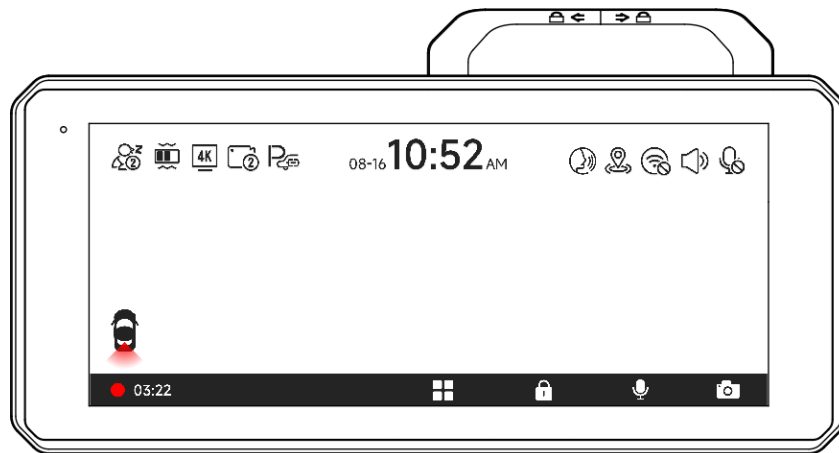

Puteți apăsa pe pictograma  din partea de sus a ecranului pentru a alege dacă să înregistrați audio în timpul înregistrării video.

Puteți apăsa pe pictograma  din partea de sus a ecranului pentru a alege dacă doriți să activați Wi-Fi.

Puteți apăsa pe pictograma  din partea de sus a ecranului pentru a alege dacă să activați sunetele tastelor.

Puteți apăsa pe pictograma  din partea de sus a ecranului pentru a alege dacă să activați controlul vocal.

Modul Redare

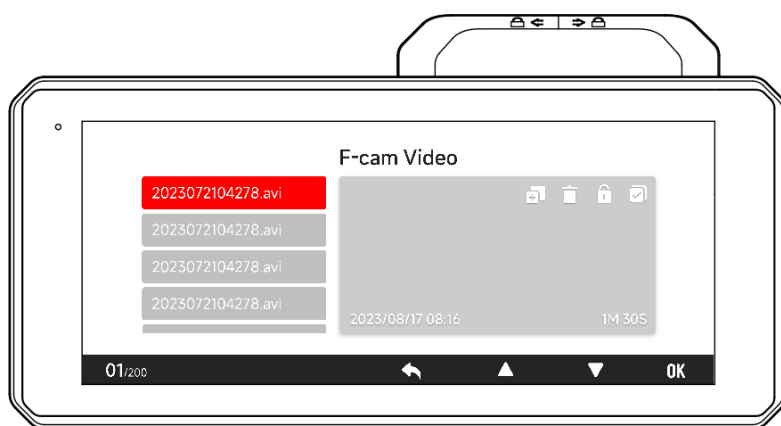

Glisați în sus și în jos pe interfața de redare pentru a întoarce paginile.

Puteți apăsa pe pictogramă  pentru a alege dacă să copiați conținutul eMMC pe cardul de memorie.

Puteți apăsa pe pictogramă  pentru a alege dacă doriți să ștergeți fișierele.

Puteți apăsa pe pictogramă  pentru a alege dacă să blocați fișierele.

Puteți apăsa pe pictogramă  pentru a alege dacă doriți să selectați mai multe fișiere.

Modul Setări

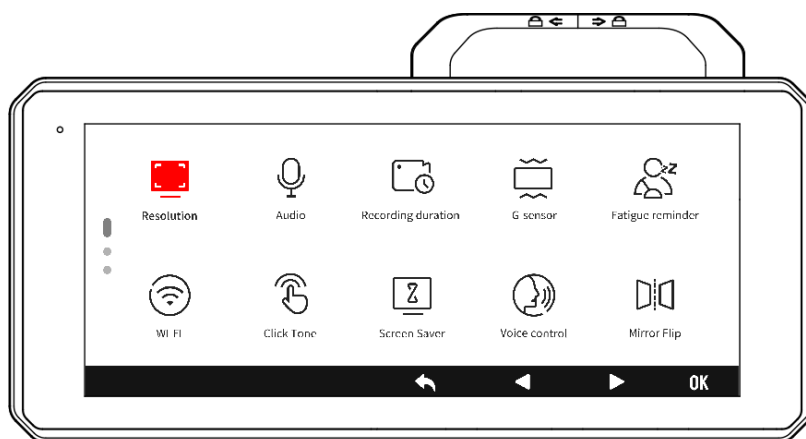

Glisați în sus și în jos pe interfața de setări pentru a întoarce paginile. Puteți face clic manual pe pictogramă pentru a intra în interfața cu funcția selectată.

COMENZI VOCALE

Control rapid prin comenzi vocale simple. Dacă pictograma  este albă, înseamnă că funcția poate fi utilizată în mod normal.

Aveți două moduri de a activa această funcție.

1. Atingeți pictograma pentru a activa sau dezactiva funcția.
2. Intrați în modul de setări – control vocal - on/off.







blocați videoclipul	
faceți poză	
activați sunetul	dezactivați sunetul
activați ecranul	dezactivați ecranul
activați WiFi	dezactivați WiFi
activați înregistrarea	dezactivați înregistrarea
arată camera frontală	arată camera spate

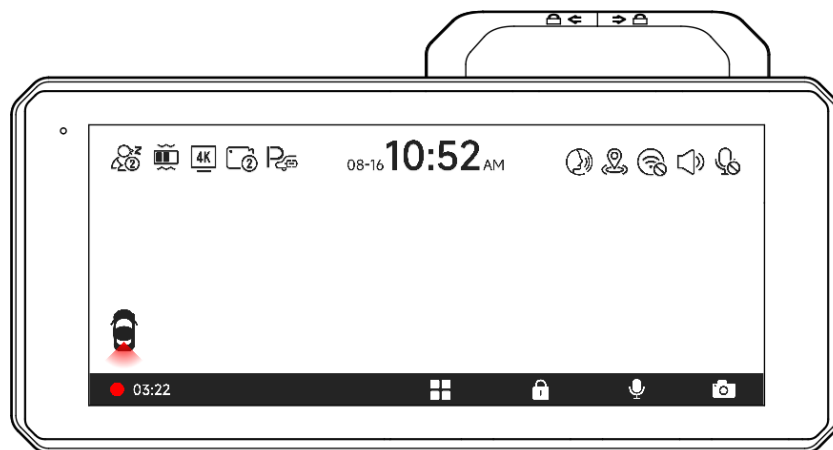









Notă: Puteți vedea comenzile specifice în Setări - Control vocal.

PREZENTAREA GENERALĂ A INTERFEȚEI

Modul înregistrare

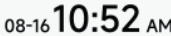

Icoană	Descriere
	Funcția pentru oboseala la volan este activată
	Sensibilitatea senzorului G
	Rezoluția camerei frontale
	Înregistrare în buclă pentru 1 min / 3 min / 5 min per fișier
	Dacă trebuie să conectați kitul de cabluri și să configurați monitorizarea parcării
	Control vocal

Iconiță	Descriere
	Stare GPS
	Stare WiFi
	Starea sunetului sistemului camerei
	Starea înregistrării vocale
	Ce cameră este afișată
	Starea înregistrării și timpul de înregistrare
	Înregistrarea de urgență este activată
	Data și ora camerei
	Setări
	Înregistrare de urgență
	Activați sau dezactivați înregistrarea
	Fotografie

Modul redare

1. Apăsați butonul **M** pentru a intra în modul Redare.
2. Apăsați butonul Stânga sau Dreapta pentru a selecta folderul pe care doriți să îl redați, apoi apăsați butonul **OK** pentru a intra.

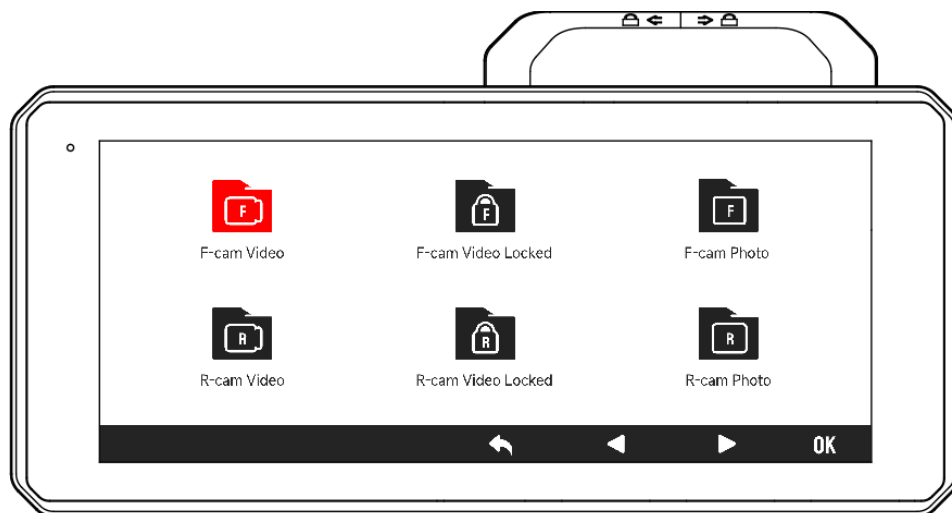



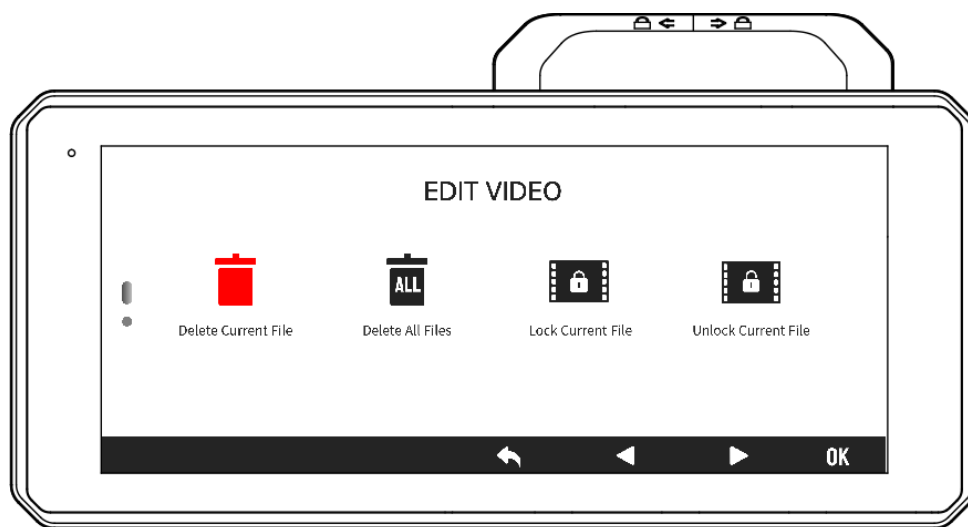



















3. Apăsați butonul **OK** pentru a viziona videoclipul înregistrat.
4. Apăsați scurt butonul de pornire pentru a edita videoclipurile înregistrate.









PREZENTAREA GENERALĂ A FUNCȚIILOR

Apăsați scurt butonul M pentru a intra în meniul de setări, unde puteți regla diverse funcții și parametri ai camerei.

Iconiță	Funcție	Descriere
	Rezoluție	Față 4K@30fps+Spate 4K@30fps / Față 2.5K@60fps+Spate 4K@30fps/ Față 2.5K@30fps+Spate 4K@30fps/ Față 4K@30fps/Față 2.5K@60fps/ Față 2.5K@30fps
	Audio	ON/OFF
	Durata Înregistrării	1 / 3 / 5 minute
	Senzor G	Oprit/Scăzut/Mediu/Ridicat
	Memento de oboseală	Un memento va fi făcut în 1h/2h/3h/OFF
	WiFi	OPRIT/2,4GHz/5,8GHz
	Sunet Click-uri	ON/OFF
	Screen saver	OPRIT/10s/30s/2min, Ecranul se stinge după timpul stabilit
	Control Vocal	ON/OFF/Comenzi vocale
	Mirror Flip	Întoarceți camera din spate * Trebuie să conectați camera spate

Iconiță	Funcție	Descriere
	Flip cameră spate	Întoarceți camera din spate pe verticală * Trebuie să conectați camera spate
	Monitorizare parcare	Vă rugăm să conectați setul de cabluri ACC
	GPS	Afișează puterea semnalului GPS
	Watermark timp	ON/OFF
	Afișare viteză	ON/OFF
	Afișare GPS	ON/OFF
	Unități de viteză	KM/H / MPH
	Limbă	Alegeți limba preferată
	Setări ceas	Actualizare prin GPS
	Format oră	12h/24h
	Fus orar	Alegeți fusul orar
	DST	Ora de vară ON/OFF

Iconiță	Funcție	Descriere
	Flicker	60 Hz / 50 Hz
	Memento Format	Memento pentru ștergerea datelor
	Format	Formatați eMMC sau cardul de memorie. Toate datele vor fi șterse
	Viteza cardului	Detectare viteză card
	Setări implicite	Resetați toate setările
	Aplicație	Un cod QR pentru aplicația Redtiger
	Versiune	Versiune software

Notă:

- Pentru o experiență de utilizare curată, netedă și confortabilă, vă sugerăm să formatați spațiul de stocare eMMC o dată pe lună.
- Când dezactivați sunetul click-urilor de pe ecran, sunetele de pornire și de oprire vor fi de asemenea dezactivate.

FUNCȚIA WIFI ȘI APLICAȚIA DEDICATĂ

• Cum se conectează Wi-Fi?

1. Descărcați aplicația

Puteți descărca aplicația de la:

-- Site-ul oficial: <https://www.redtigercam.com/pages/app>

-- Codul QR situat pe camera ta de bord (poate fi situat în partea dreaptă)

-- Căutați „Redtiger” în Apple App Store sau Google Play Store



2. Porniți Wi-Fi pe camera de bord, Wi-Fi și SSID-ul și parola vor apărea pe afișaj.

3. Deschideți aplicația Redtiger > mergeți la interfața de conexiune Wi-Fi conform pașilor > găsiți Wi-Fi-ul camerei de bord > introduceți parola pentru a vă conecta.

(Parola implicită este 12345678)

4. După conectarea cu succes la Wi-Fi, reveniți la aplicație pentru a o utiliza.

• Vizualizați/Descărcați/Ștergeți/Partajați videoclipul

1. Faceți clic pe pictograma de pe interfața principală pentru a vizualiza fișierele video și imaginile.

2. Apăsați lung pe fișierul video pentru a-l selecta, apoi alegeți dacă doriți să îl descărcați sau să îl ștergeți.

3. Reveniți la pagina de pornire a aplicației și selectați Album > Deschideți și Vizionați / Distribuți.

• Pagina Home a aplicației

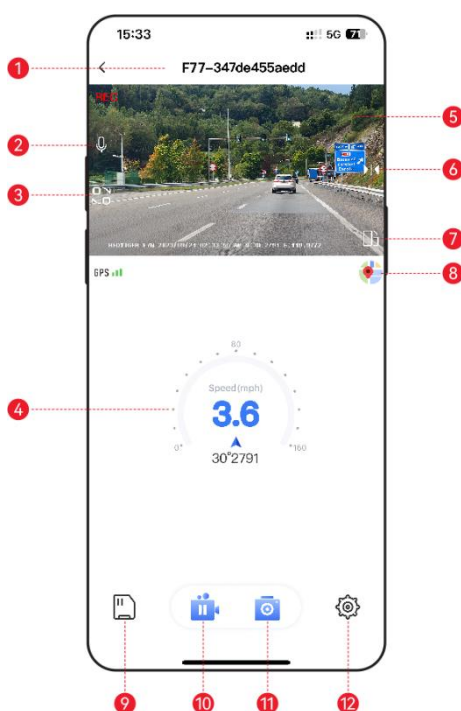

1. Nume Wi-Fi nativ
2. Activați/dezactivați sunetul înregistrat
3. Comutați ecranul de înregistrare
4. Informații GPS
5. Fereastra de redare video
6. Mirror Flip
7. Rotiți ecranul video la stânga și la dreapta
8. Hartă
9. Fișiere cameră de bord
10. Întrerupeți/începeți înregistrarea
11. Faceți poze
12. Setări pentru camera de bord

• Actualizări over-the-air

Notă: Actualizați aplicația Redtiger la cea mai recentă versiune pentru a utiliza această funcție.

1. Pentru a efectua o actualizare over-the-air, deconectați telefonul de la rețeaua Wi-Fi a camerei de bord. Conectați-vă telefonul la LAN (nu la Wi-Fi al camerei de bord) timp de 5 secunde, apoi deconectați-vă. Reconectați-vă la rețeaua Wi-Fi a camerei de bord.
2. Odată ce conexiunea Wi-Fi este reușită, deschideți aplicația Redtiger pentru a începe să o utilizați. Dacă este detectat un software nou, pagina de aplicație va indica disponibilitatea unei actualizări.

3. Pentru a efectua actualizarea, faceți clic pe „Upgrade Now”. Aplicația Redtiger vă va solicita să descărcați pachetul de actualizare.

4. Conectați camera de bord pentru a trimite pachetul de actualizare. Nu opriți camera de bord în timpul procesului de actualizare. Odată ce actualizarea este finalizată, aplicația va afișa mesajul de succes al upgrade-ului, iar camera de bord va reporni automat.

REDAREA VIDEOCLIPURILOR PE COMPUTER

Vă recomandăm să utilizați REDTIGER Player ca player video corect pentru a viziona/rede videoclipuri. De asemenea, poate vizualiza Google Maps.

Îl puteți descărca gratuit pe Mac sau Windows de la următorul link:

<https://www.redtigerscam.com/pages/gps-player>

Puteți alege diferite moduri de redare în Setări > Mod redare video. Puteți seta viteza de redare, limba, harta și diverse alte funcții.

Notă:

Datele pot fi transmise de la unitatea principală la un computer personal utilizând un cablu USB. În mod alternativ, puteți introduce un card de memorie în camera de bord și puteți copia datele de pe eMMC, transferați datele utilizând un cititor de carduri.

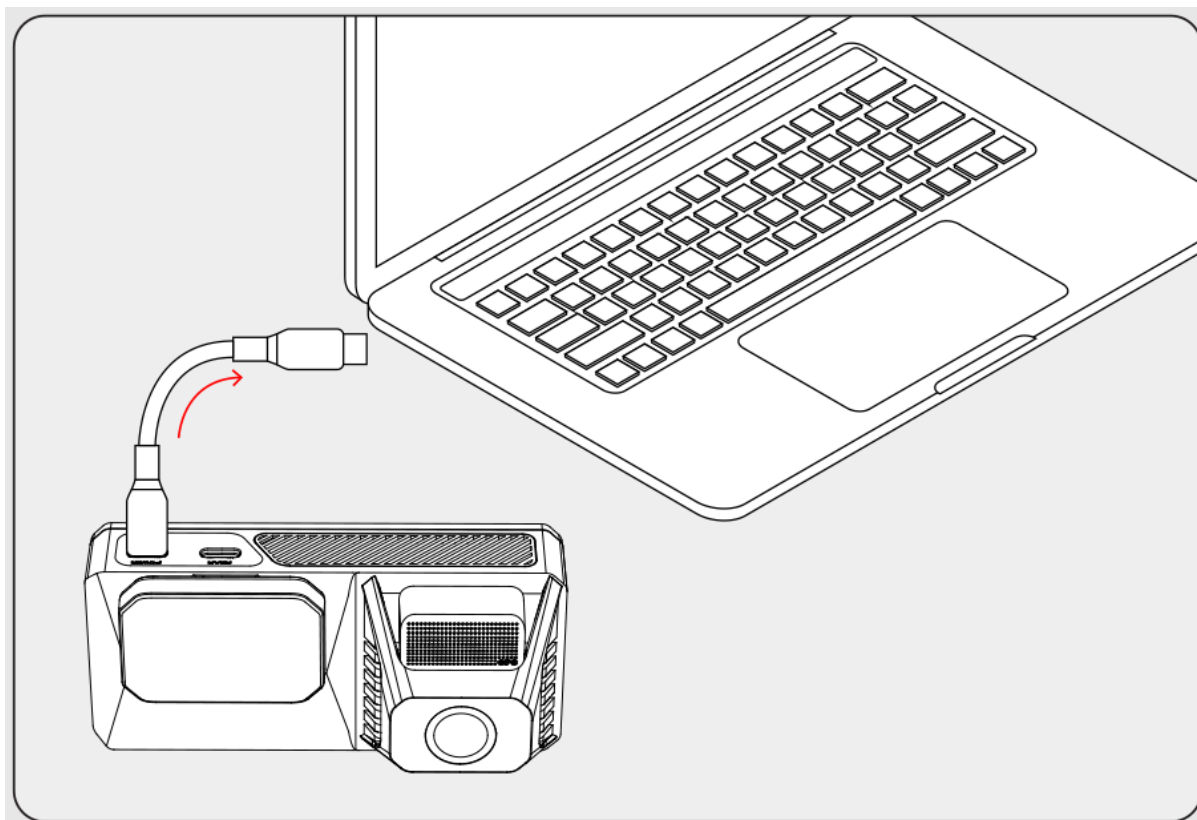

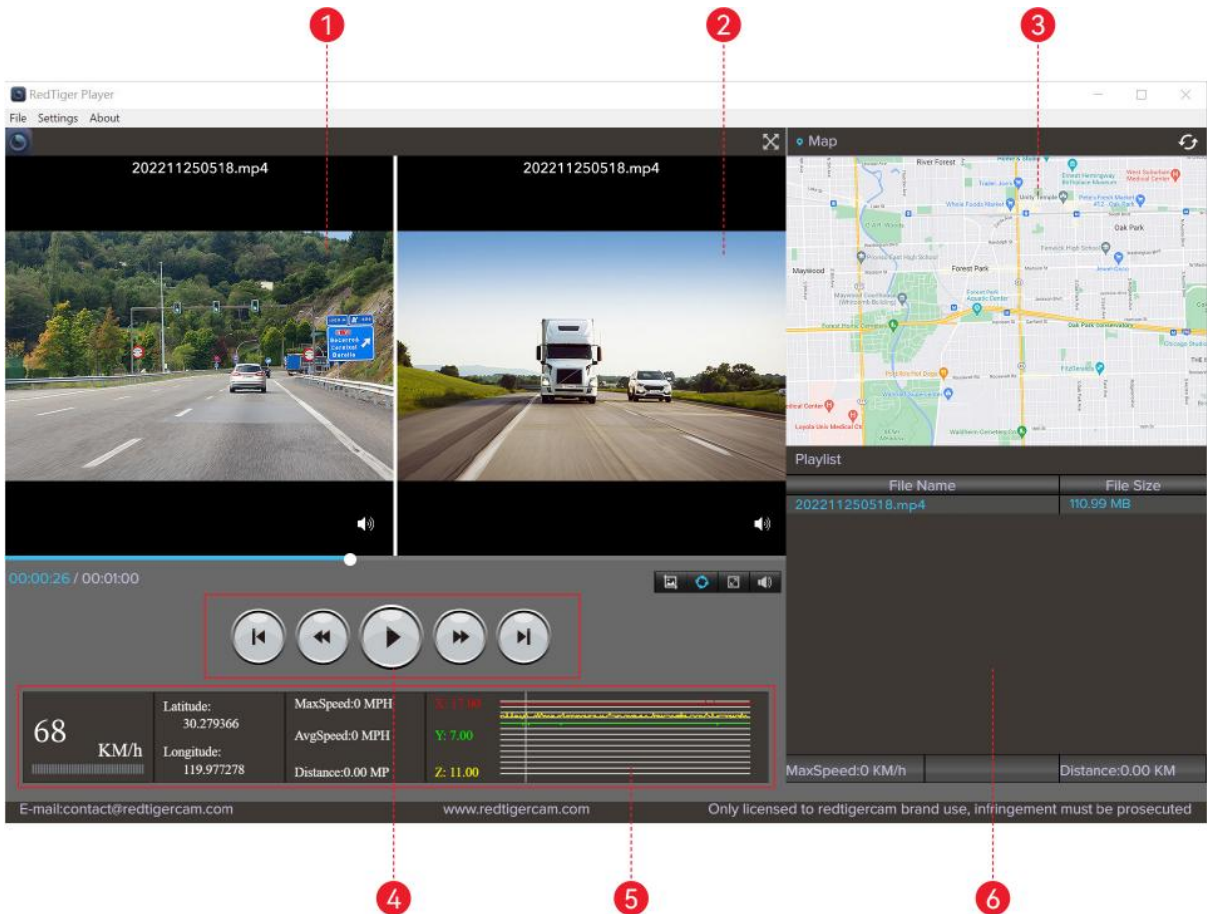
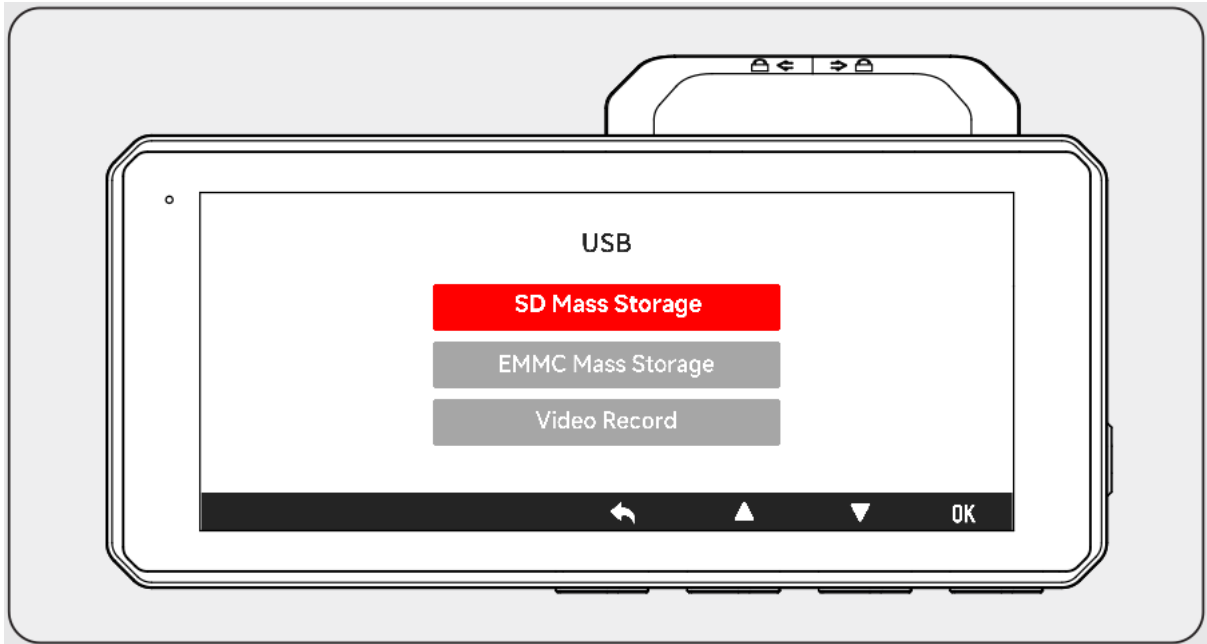

1. Fereastra de redare video (cameră față)
2. Fereastra de redare video (cameră spate)
3. Afișare hărți și trasee 4
4. Panoul de control pentru redare
5. Indicarea vitezei și a stării de conducere
6. Lista de redare

Notă:

Dacă fișierele video din față și din spate sunt înregistrate sincron și încărcate în lista de redare în același timp, ele pot fi redare separat în ecranele divizate din stânga și din dreapta.

Când găsiți fișierul video dorit, țineți apăsat butonul stâng al mouse-ului și trageți fișierele dorite în fereastra de redare video pentru a-l reda.

INSTALARE

Atenție:

Asigurați-vă că conectați toate camerele și firele înainte de a porni ecranul camerei, altfel camera nu va funcționa corect. Vă rugăm să urmați instrucțiunile de mai jos pentru prima instalare a camerei de bord Redtiger.

Scanați codul QR din dreapta pentru a vizualiza videoclipul tutorial de instalare.

**• Stocare eMMC**

Camera de bord vine cu un spațiu de stocare eMMC (Embedded Multi Media Card) de 128 GB, eliminând necesitatea achiziției și instalării suplimentare a unui card de memorie, permițând înregistrarea imediată la pornire.

• Introduceți cardul de memorie (operație opțională)

F77 acceptă și utilizarea cardurilor de memorie pentru a copia videoclipurile de care aveți nevoie. Puteți face acest lucru în folderul de redare făcând clic pe „Copy Current” sau „Copy Selected”.

Sfaturi: Videoclipul nu este salvat direct pe cardul de memorie. Introduceți cardul de memorie în camera de bord, asigurându-vă că este orientată corect, astfel încât contactele aurii să fie orientate spre ecranul camerei de bord. Împingeți cardul de memorie până când se fixează în slot.

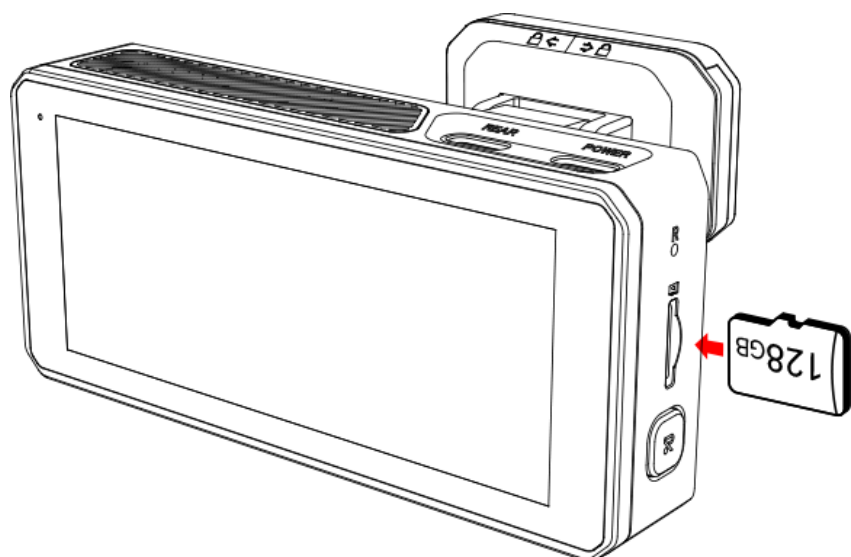

• Instalarea camerei frontale

Desprindeți autocolantul electrostatic de pe plastic și transferați-l acolo unde doriți să îl lipiți. Atașați camera frontală pe autocolantul electrostatic și apăsați pentru a o fixa mai ferm.

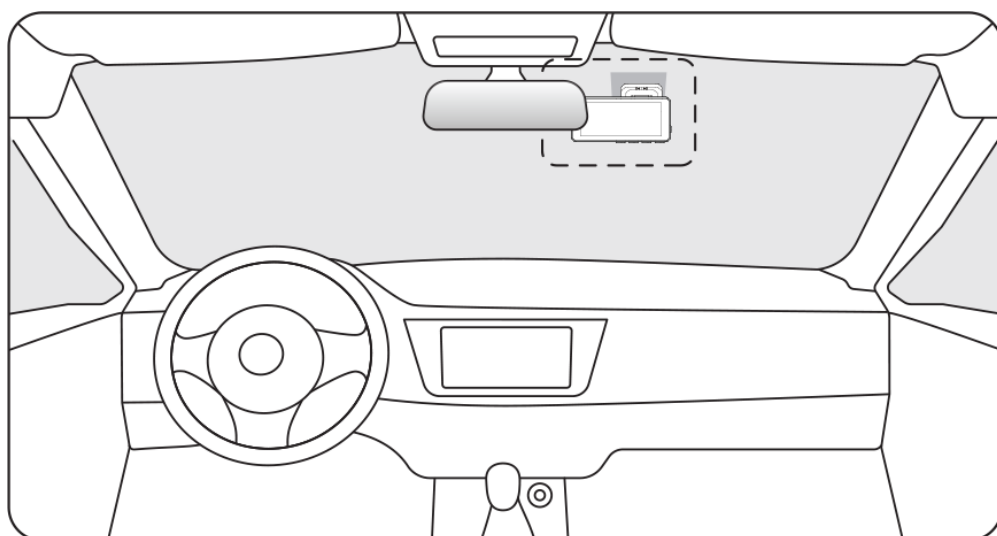
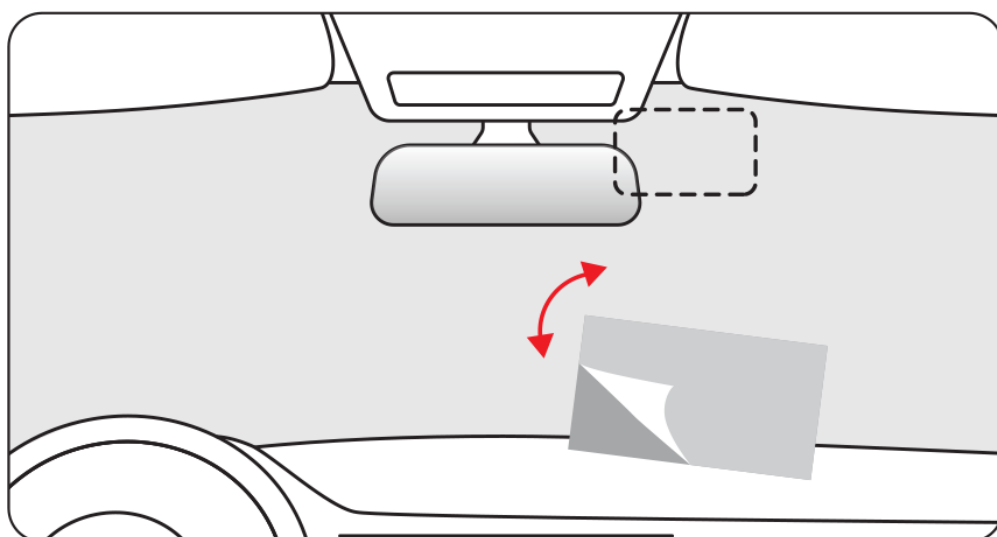

• Dispunerea cablurilor în vehicul

1. Încărcătorul auto este conectat la priza pentru brichetă.
2. Conectați celălalt capăt al încărcătorului auto la camera de bord.
3. Utilizați ranga pentru a trece cablul de alimentare de-a lungul parbrizului față și a plafonului și ascundeți cablul în jos pe stâlpul A, pentru a nu bloca vederea șoferului și a crea un eventual pericol.

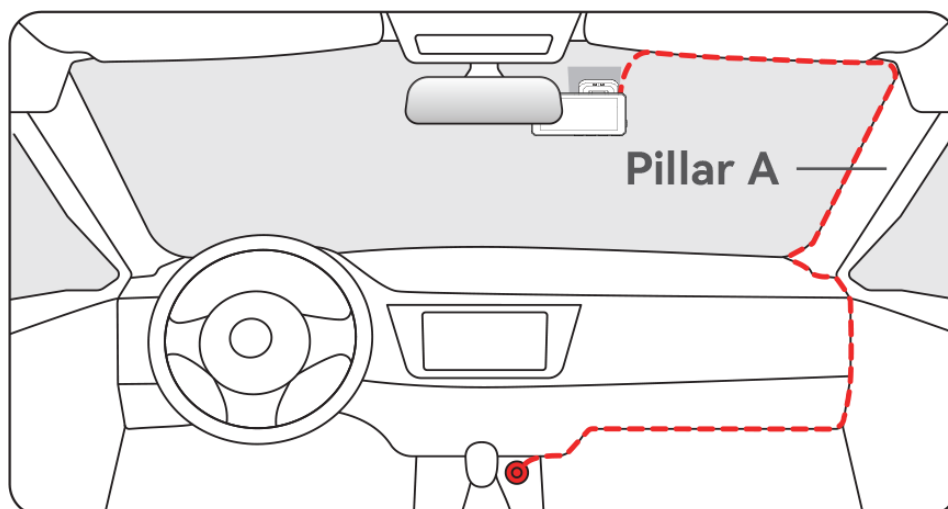

4. Conectați interfața cablului din spate cu interfața cablului camerei spate.
5. Ascundeți cablul camerei spate de-a lungul golurilor dintre parbrizul față și plafon, dintre caroserie și plafon pe partea laterală a scaunului pasagerului și între scaunele din spate și plafon.

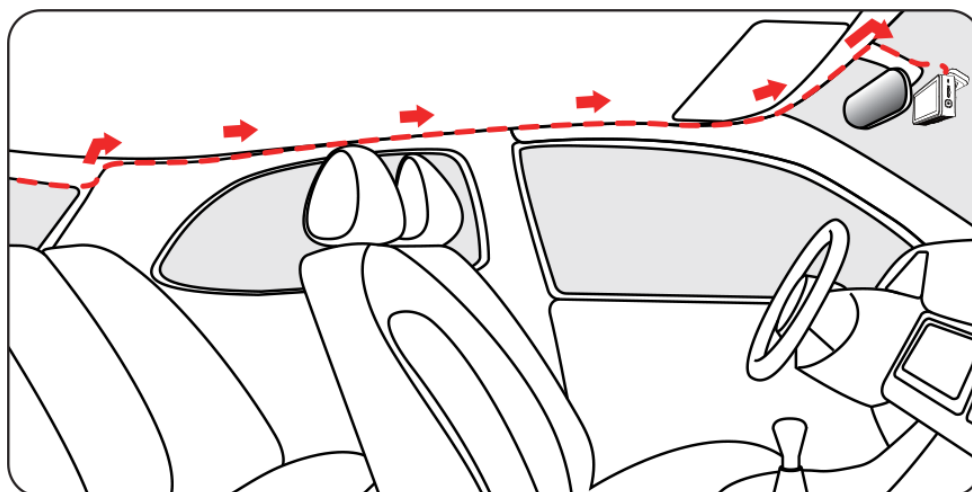

• Instalarea camerei spate

Desprindeți autocolantul electrostatic de pe camera din spate și transferați-l acolo unde doriți să îl lipiți. Atașați camera de autocolantul electrostatic și apăsați pentru a o fixa mai ferm.

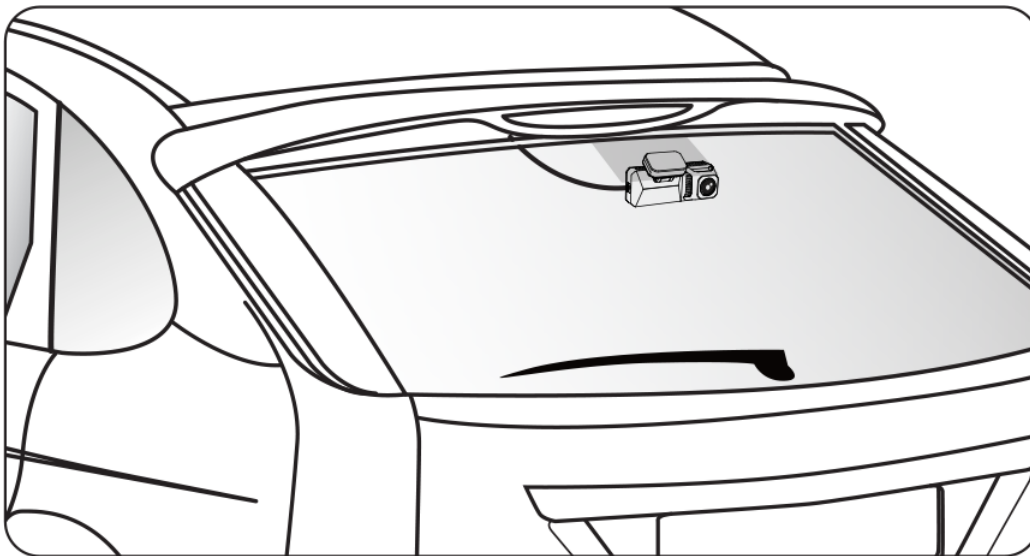
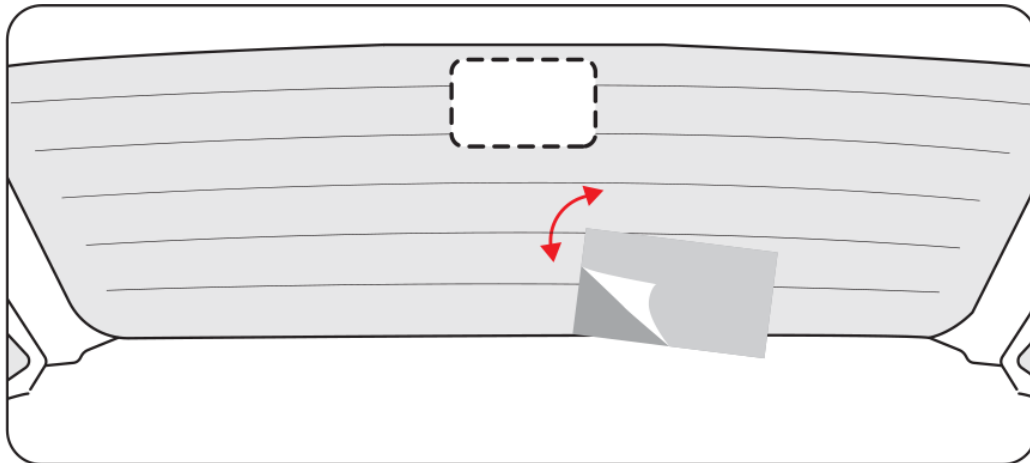

DEPANARE

▪ **De ce aparatul funcționează normal, dar nu există fișiere pe cardul de memorie?**

Cardul eMMC (Embedded Multi Media Card) este încorporat în camera de bord pentru depozitare. Cardul de memorie nu salvează automat fișierele, dar puteți copia manual fișierele pe cardul de memorie.

▪ **De ce nu există semnal GPS?**

1. Deconectați și curățați cablul și portul de orice praf care s-ar fi putut acumula în jurul camerei de bord. Verificați dacă există interferențe în mașina dvs., cum ar fi peliculă metalică pe parbriz, o antenă radio sau un detector de radar.
2. Mutați-vă mașina într-o zonă deschisă. Observați dacă pictograma GPS de pe ecran devine verde și afișează informații GPS.

3. Odată ce GPS-ul se blochează pe semnal, o pictogramă satelit va apărea în partea stângă jos a ecranului. Verdele indică poziționarea, în timp ce albul indică nicio poziționare.

▪ **Cum dezactivați muzica de pornire/oprire a camerei de bord?**

Accesați Setări > Faceți clic pe Ton > Dezactivat. Când tonul este dezactivat, muzica de pornire și oprire va fi, de asemenea, oprită.

▪ **De ce camera mea de bord solicită ocazional „Eroare card” sau „Vă rugăm să formatați cardul de memorie”?**

Vă rugăm să urmați pașii de mai jos pentru a verifica:

1. Vă rugăm să accesați Setări > Format Memento pentru a verifica dacă este activat mementoul obișnuit de format.
2. Formatați cardul de memorie.
3. Restabiliți setările din fabrică și reporniți camera de bord.
4. Actualizați firmware-ul.

▪ **Dispozitivul repornește în mod repetat/nu pornește?**

1. Asigurați-vă că utilizați încărcătorul/cablurile incluse.
2. Scoateți cardul de memorie, cablul camerei și încărcătorul auto și reinstalați-le. Verificați dacă o problemă a fost cauzată de accesorii.
3. Resetați dispozitivul folosind butonul din partea de jos a camerei.
4. Dacă problema persistă, conectați camera de bord la un computer utilizând un cablu USB. Dacă dispozitivul pornește, problema poate fi cauzată de cablul de încărcare a mașinii. Dacă nu pornește în timp ce este conectat, poate exista o problemă cu camera de bord în sine.
5. Vă rugăm să accesați site-ul web oficial pentru a actualiza firmware-ul.
6. Dacă nu este rezolvată, vă rugăm să contactați serviciul nostru dedicat pentru clienți pentru o înlocuire.

▪ **De ce apare „Mass storage” pe ecran?**

„Stocare în masă” are loc atunci când utilizați un cablu USB cu modul de transfer de date, ceea ce face ca camera de bord să intre în modul de transfer.

În acest mod, datele pot fi doar transferate; alte funcții nu funcționează. Pentru cele mai bune rezultate, utilizați încărcătorul auto original sau un cablu USB fără modul de transfer de date.

▪ **De ce nu mă pot conecta la Wi-Fi?**

1. Verificați distanța de lucru a Wi-Fi, aproximativ 3 metri.
2. Verificați SSID-ul și parola Wi-Fi sau dacă există alte dispozitive conectate la Wi-Fi.
3. Opriți datele mobile, software-ul de securitate și VPN de pe telefon.

4. Dacă problema persistă, vă rugăm să contactați asistența pentru clienți pentru asistență.

▪ **De ce setarea orei este incorectă?**

Camera de bord are GPS încorporat. Reglează automat ora în funcție de locația și fusul orar, eliminând necesitatea modificărilor manuale ale orei. Și puteți regla ora prin Setări > Fus orar/DST.